

JIMMY

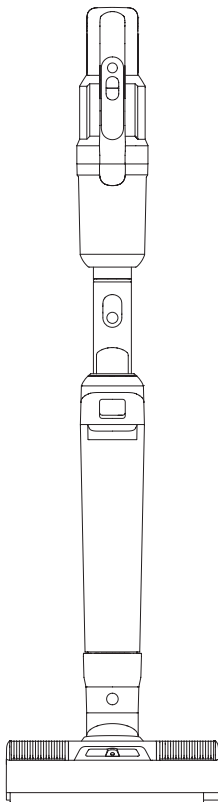

PW11 Pro

Instruction Manual	Cordless Vacuum&Washer
Instrukcja Obsługi	Bezprzewodowy odkurzacz i mop
Gebrauchsanweisung	Schnurloser Staubsauger&Waschmaschine
Manuel d'instruction	Aspirateur et laveur sans fil
Manuale d'uso	Aspirapolvere e lavapavimenti senza fili
Manual de instrucciones	Aspiradora y Lavadora sin cable
Инструкция по эксплуатации	Беспроводной пылесос с функцией влажной уборки

Contents

English	2
Polski	15
Deutsch	28
Français	42
Italiano	56
Español	69
русский язык	83

Important Safety Instructions

1. **Read all instructions and warnings before using this appliance. Failure to follow the warnings and instructions may result in electric shock, fire or serious injury.**
2. **When using appliances, basic precautions should always be followed to reduce the risk of fire, electric shock and injury.**

Warning

- 1.The appliance is only for household use.
- 2.Before use the product, check whether the local voltage is consistent with the voltage marked on the charging base.
- 3.Inspect the product before use, stop use if the product or charging base is damaged.
- 4.Use only as described in this manual.
- 5.This appliance can be used by children aged from 8 years and above and persons with reduced physical, sensory or mental capabilities or lack of experience and knowledge if they have been given supervision or instruction concerning use of the appliance in a safe way and understand the hazards involved children shall not play with the appliance cleaning and user maintenance shall not be made by children without supervision.
- 6.Do not use this product as a toy. Keep this product away from the reach of children. Take care of children and make sure they will not regard this product as a toy.
- 7.Do not touch plug with wet hand.
- 8.Use extra care when cleaning on stairs to prevent falling.
- 9.Do not use or disassemble or replace any component if there is damage on power cord, plug, battery or conductive parts. Disassembly or replacement of the components by yourself may cause electric shock or fire. JIMMY will not take responsibility. Once damaged, the product need to be repaired or replaced by JIMMY, JIMMY's distributor or qualified person designated by JIMMY to avoid injury.
- 10.Recharge only with the charging base model specified by JIMMY.
- 11.Only to use the battery pack specified by JIMMY. Use of any other battery pack may cause explosion, injury and or product damage.
- 12.If the product does not operate in accordance with the instructions, is seriously impacted, falls from a height, is damaged, or falls into the water, do not use it and contact JIMMY or JIMMY distributor.
- 13.Only use JIMMY specified replacement parts or attachments.
- 14.Do not pull or press the cable. Keep cable away from heated surfaces. Do not place the cable in a closed door or pull it through a sharp edge or corner. Keep the cable away from walking area. Do not operate product across the cable.
- 15.Unplug the product when it is not used or before repairing.
- 16.Do not drag the cord or carry cord to move the product, or use cord as handle.
- 17.The product is a rechargeable electric appliance. Do not leave the machine to run unattended
- 18.Remove battery pack when the product is cleaned, repaired or long idled.
- 19.Do not get close to heating appliance or expose under sunshine longtime, to prevent over heating causing housing deformation.
- 20.Keep objects that may obstruct air path from air inlet and outlet to prevent machine overheating.
- 21.Product mainbody and floorhead have electric components, cannot be washed under water.
- 22.Do not clean or disassemble brushroll cover or brushroll when the machine is power on or under working to prevent injury.
- 23.Do not use the product to pick up flaming objects like burning charcoal or cigarette etc.
- 24.Do not use the product to pick up sharp objects like broken glass.
- 25.Do not use the product to pick up lime, cement, toner, gypsum powder, flour and other ultra-fine substances.
- 26.Do not use the product to pick up acid-base cleaning liquid, washing powder and other corrosive liquids.
- 27.Do not use the product to pick up inflammable and explosive objects like gasoline, alcohol, perfume, paint, etc.
- 28.Do not disassemble the closed machine, and do not try to change the performance of the machine. Only get help from the professional personnel of the manufacturer, its maintenance department or similar departments, otherwise it will cause danger.
- 29.Turn off power and unplug charger if the products is long idled.

30.Product technical specification of this manual are based on results from lab tests of JIMMY or designated third parties. The company reserves all rights for final explanations.

About use of the product

- 1.This product is suitable for hard floor in indoor environment, including waxed floor, rubber floor, tile floor and sealed wood floor, solid wood floor and other flat surface, use of the product on unflat ground may not achieve the best effect.
- 2.Do not turn on the machine before dirty water tank and clean water tank are assembled in place according to instruction.
- 3.Do not shake the product up and down or collide violently to prevent dirty water from flowing into the motor; when the product is turned on, do not lift or carry the machine up and down, and do not tilt the product to one side or lay it flat on the floor to prevent dirty water from flowing into the motor.
- 4.Do not run the product for a long time with the float blocking the air inlet to avoid damage.
- 5.After using the product, clean the dirty water tank, suction nozzle, air path and store it in ventilated and dry place. Wet place will affect the insulation and life of electrical appliances.





About Cleaning Solution

- 1.A large amount of cleaning solution entering into the motor may cause damage to the appliance.
- 2.Mix the solution with clean water according to the instructions (the ratio of solution to clean water is 1:50). It is recommended to use provided cleaning solution. Do not use cleaning solution contains acid, alkali, alcoholic solution or substances harmful to the environment.
- 3.Keep cleaning solution out of reach of children. If any solution gets into the eyes, immediately flush them with clean water. If any solution is swallowed by accident, see medical care immediately.
- 4.Dirty water and solution disposal should comply with local environmental regulations.

About disposal of battery

- 1.The battery in the product contains materials harmful to the environment. Take out the battery pack from the product before disposal.
- 2.Turn off the product and unplug adaptor before taking out battery pack.
- 3.Handle the waste battery pack safely and properly. Do not put it into fire, water or soil.
- 4.If the disposed battery leakage causes pollution to skin or clothes, Wash with clean water and see medical care immediately.

The product may have following signs, which have following meanings:

Sign	Meaning
	Pay attention to high-temperature surfaces, as they may become hot during use. Be careful of burns
	Do not use during bathing or showering
	Powered head of water vacuuming device
	Do not cover up
IPX4	Water proof grade

Chapter 1 Product Assembly

Part Name

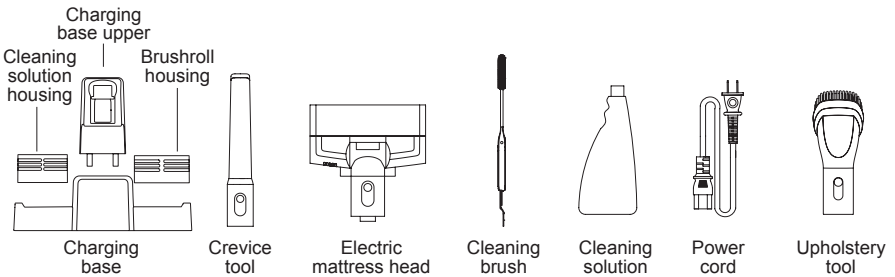
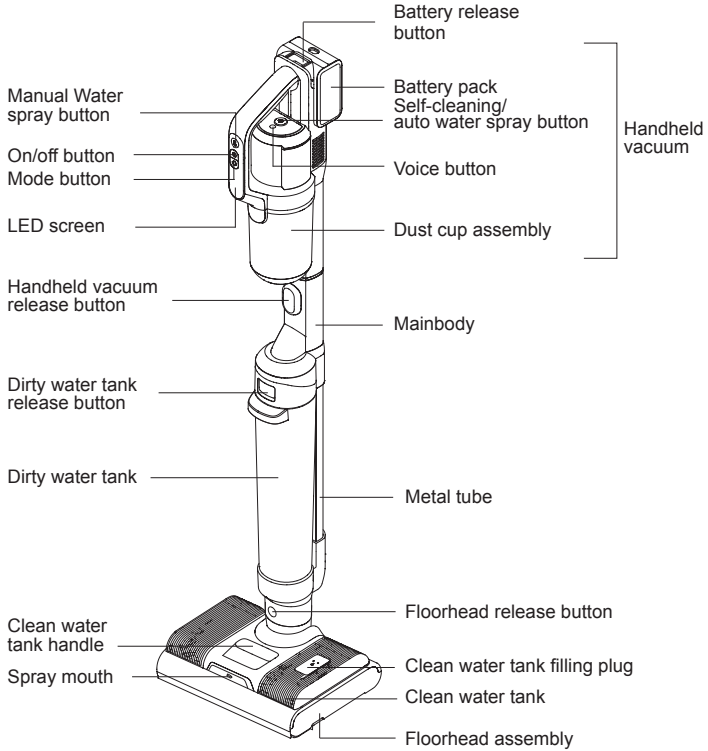

Packing list

Handheld vacuum	Mainbody assembly	Floorhead	Battery pack	Charging base upper
1	1	1	1	1
Charging base lower	Brushroll housing	Cleaning solution housing	Upholstery tool	Crevice tool
1	1	1	1	1
Cleaning brush	Cleaning solution	Electric mattress head	Power cord	Instruction manual
1	1	1	1	1

Product assembly and disassembly

Note: Cut off power before disassembling or assembling the product.

Mainbody assembly and disassembly

When installing the mainbody, insert the end of the mainbody into floorhead connector vertically until a "click" sound is heard. Ensure that mainbody is tight and not loose. To remove the main body, simply press the floorhead release button and lift the main body upward. (Fig 1)

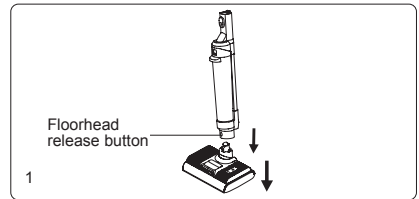

Battery pack assembly and disassembly

1. Hold battery and slide down along the leading slot, press down until a "click" sound is heard.
2. Press battery release button, pull battery pack upward to take it out. (Fig 2)

Note: No need to take out battery unless it needs replacement.

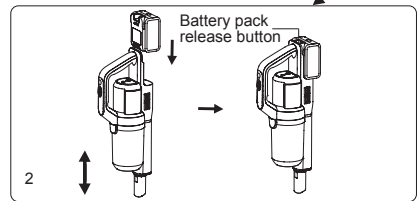

Handheld vacuum assembly and disassembly

Insert the end of the handheld vacuum installed with the battery pack into mainbody connector vertically until a "click" sound is heard. Ensure that the handheld vacuum is tight and not loose.

In this status, the product is used as a cordless vacuum and washer. To remove the handheld vacuum cleaner separately, simply press the handheld vacuum release button and lift it up vertically. (Fig 3)

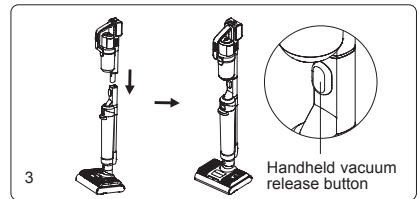

Dirty water tank assembly and disassembly

To assemble dirty water tank, locate dirty water tank bottom to mainbody tray slot and then push dirty water tank towards mainbody until a "click" sound is heard. To take out dirty water tank, hold mainbody with one hand and dirty water tank handle with another hand, press dirty water tank release button with thumb and pull dirty water tank out. (Fig 4)

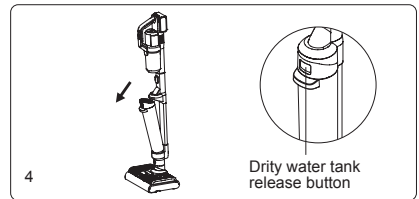

Charging base assembly

Press charging base upper towards charging base lower as the picture show. After a "click" sound is heard and clips are located in corresponding holes, the assembly is completed. (Fig 5)

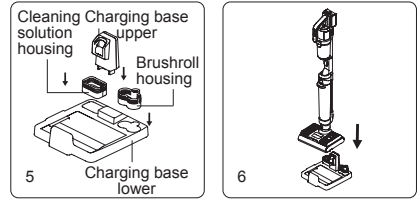

Machine charging and placement

Place the floorhead in upright position, lift the machine, align the charging slot at the rear of the machine with the charging socket on the charging base, and gently place down the machine into the charging base; To take out the machine, hold the handheld vacuum handle and directly pull the machine out of the charging base. (Fig 6)

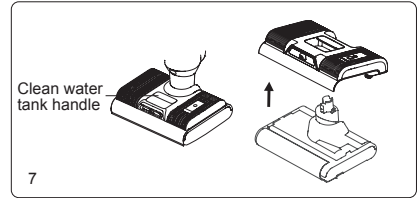

Clean water tank assembly and disassembly

To remove clean water tank, hold the clean water tank handle and pull it upward to remove the clean water tank. To install clean water tank, place it on floorhead and press down until a "click" sound is heard. (Fig 7)

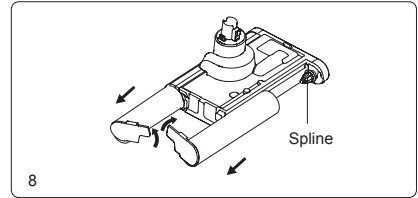

Brushroll assembly and disassembly

To remove the brushroll, remove clean water tank first, and then press floorhead with one hand, rotate the brushroll end cap upwards with another hand, and remove brushroll outwards; When installing the brushroll, first align one end of the brushroll with the spline, rotate it inward to the bottom, and then rotate the brushroll end cap in another end of brushroll to lock the brushroll. (Fig 8)

Chapter 2 Use of the Product

Note: Before use, please check whether the machine has power, if no power, please fully charge the machine before using it.

LED screen and instructions

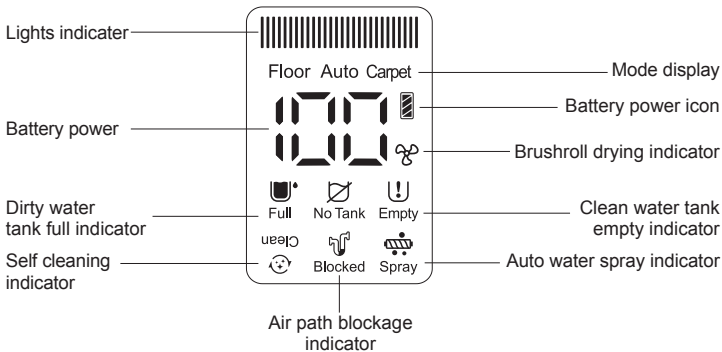

Use of stick vacuum and washer

In the upright tilt state, press the on/off button and product start to work. Default mode is in Auto mode, press the mode button to switch among floor mode, carpet mode and Auto mode, accompanied by voice reminding. Press the on/off button again, the voice reminds "Machine turning off", the main motor will run for 2 seconds, the machine stops working. (Fig 9)

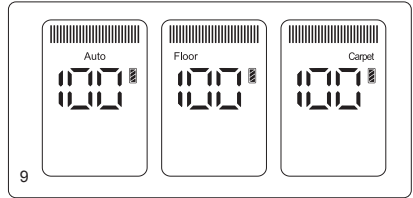

In Auto mode, the machine power changes automatically basing on how much dirty water or dust is detected. And LED light colour changes accordingly. The more dirty water or dust is detected, the more red lights. And the less dirty water or dust is detected, the more blue lights.

Notes:

1. When cleaning carpet, please clean the floorhead first (refer to "Cleaning and Maintenance, Floorhead Cleaning" for details) and to deep clean carpet it is recommended to replace the carpet brush. (Carpet brush can be selected according to your own needs and sold at JIMMY distributors)
2. When the battery level is lower than 20%, it cannot be switched to Carpet mode.

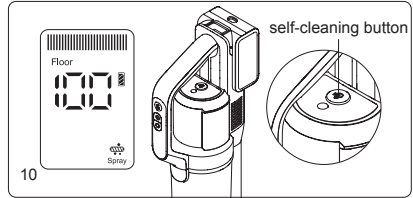

When upright vacuum cleaner is working, press the water spray button, the auto water spray function is open by default. LED screen will show auto spray indicator and clean water will be sprayed to brushroll automatically. To turn off auto water spray function, keep pressing the self cleaning button for over 3 seconds when product is on. To turn on auto water spray function again, keep pressing the self cleaning button for over 3 seconds when product is on.(Fig 10)

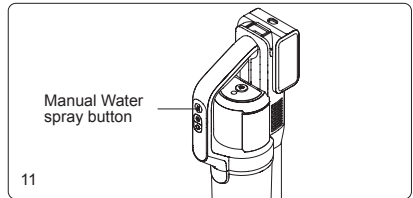

If floor is very dirty, you can choose to spray more water to floor by using manual water spray function to improve floor washing effect. With the machine turned on, press manual water spray button, spray mouth sprays fan-shaped water; release the water spray button to stop spraying water. Manual water spray function can be activated no matter whether auto water spray function is turned on or off. (Fig 11)

Note:

1. The manual water spray button cannot be used with the on/off button or the mode button at the same time.
2. It is recommended to use carpet mode when there is heavy pollution or water stain.
3. When cleaning carpet, please turn off auto water spray function.
4. Please use the low-foam cleaning solution with this product for cleaning, do not put the easy foaming cleaning solution into the clean water tank for use, otherwise more foam will be generated during use, which may penetrate into the machine and cause danger.

Product lay flat to vacuum function

When product is laid flat to clean under furniture, working power will automatically drop. This is normal. When product is laid flat, do not shake the product violently to prevent water entering dust cup.

Use of handheld vacuum cleaner

1.Take off handheld vacuum cleaner and connect with accessories needed. Press on/off button. Display screen will light up. Default mode is floor mode. Press mode button to switch between floor mode and carpet mode. Press on/off button again to turn off the vacuum cleaner and display screen will

extinguish.

2. Handheld vacuum cleaner can be connected to different accessories like upholstery tool, crevice tool, electric mattress head to clean different places. (Fig 12)

Aim the accessory to handheld vacuum mouth and push upward until a "click" sound is heard. Push the button on accessory to remove accessory from vacuum cleaner. Note:

1. Other accessories like pet brush or stretch hose can also be bought from JIMMY local distributor if needed.
2. When the battery level is lower than 20%, the machine switches to the floor mode automatically.
3. Do not use handheld vacuum cleaner and carpet brush to pick up liquid.

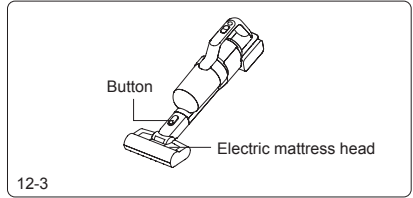
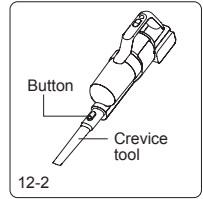
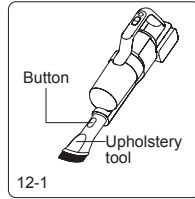

Product charging

Connect power cord to power socket, put stick vacuum cleaner to charging base to start charging.

Note:

1. Fully charge battery pack before first use. Empty battery power before second charge to ensure life of battery pack.
2. If the product is to be long idled, please charge it once every three months. (Please only use power cord supplied with the unit)
3. When not charging, please remove the charging base power cord from power socket to prevent the danger of accidental touching.
4. If need to charge the battery separately, applicable charger can be bought from JIMMY distributor.

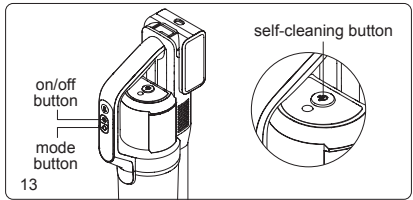

Hot drying function

Under charging mode, press mode button to enter hot dry mode. Hot air will dry entire air path including brushroll, dust cup and dirty water tank for about 0.5 hour and then only dry brushroll for another 2.5 hours. In the first 0.5 hour full air path drying, vacuum motor will work to send hot air through the full air path.

To stop drying air path and only keep brushroll drying for silent drying mode, press on/off button, vacuum motor will not work in this mode.

To turn on and turn off hot air drying function, press mode button.

Note: This function is to prevent humid brushroll to breed bacteria or reduce odor.

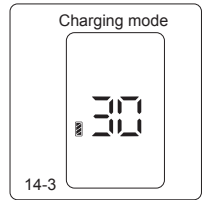
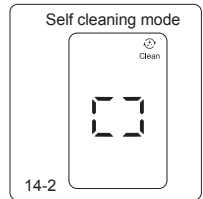
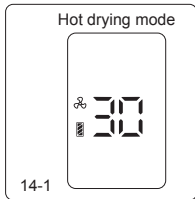

Brushroll and air path self cleaning function

Under charging mode, press self cleaning button to enter self cleaning mode (Fig 13). After self cleaning, product automatically enters brushroll hot drying mode. During self cleaning, if need to complete self cleaning in advance, press on/off button or mode button. And product will go back to charging mode and fan will turn off after 3 minutes. (Fig 14)

Note:

1. Before start self cleaning, please drain the dirty water tank and make sure product is placed on charging

base, power cord is connected to power socket and charging base, and there is at least 50% water in clean water tank. After self cleaning, please clean dirty water tank again.

2. When the power is lower than 10%, the machine cannot enter the self cleaning mode or hot drying mode. After charging for a period of time, it can work on self cleaning mode or hot drying mode.

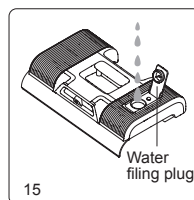

Clean water tank empty indicator

1. During use of the stick vacuum and washer, if LED screen shows "U" and the voice reminds "No clean water, please fill water", please fill clean water into clean water tank and then continue to use directly.

2. During self cleaning, if there is no water inside clean water tank, the self washing automatically stop and the voice reminds "No clean water, please fill water". Please fill clean water into clean water tank and then press self cleaning button again to restart self cleaning.

Fill up clean water tank

Fill up clean water tank: After removing the clean water tank, open the water filling plug, flip it upward to expose the water inlet hole, pour clean water and cleaning solution in, and then plug back to the original position and reinstall the clean water tank to floorhead. (Fig 15)

Note: When adding clean water, you can add the JIMMY cleaning solution equipped with the product, the ratio is about two bottle of cleaning solution to one full water tank, the water temperature cannot exceed 40°C.

Dirty water tank full indicator

1. When the stick vacuum and washer detects that the dirty water tank is full, the machine will stop working and give a voice reminder. Please clean the full dirty water tank and put it back before use.

2. When it is detected that the dirty water tank is full in self cleaning mode, the machine will stop working and give a voice reminder. Please clean the full dirty water tank and put it back and repress self clean button to restart self cleaning.

Dirty water tank cleaning

Take out dirty water tank upper cover and filter frame, dump the dirty water, assemble the dirty water tank after washing, and put it back to the mainbody. (refer to Cleaning and Maintenance of dirty water tank" for details)

Brushroll stuck indicator

When the cleaner is in vacuuming or self cleaning mode, if the brushroll is stuck, the machine will stop and give a voice reminder. Please take out brushroll, clean the foreign matter attached to the brushroll or the hair winding on brushroll and reassemble the brushroll into floorhead to resume working.

Brushroll cleaning

After removing the clean water tank, pull out brushroll, use the blade on the mini brush to cut the hairs winding on brushroll, and clean the foreign matter attached to the brushroll and floorhead, Install brushroll and window back. (refer to "Cleaning and Maintenance of Floorhead Assembly" for details)

Air path blocked indicator

1. When the stick cleaner is in working or self clean mode, if the air path is blocked, the machine will stop working and give a voice reminder. Please clean possible blocked areas like handheld vacuum dust cup, nozzle air path, dirty water tank in sequence. After cleaning, restart the machine to work.

2. When handheld vacuum cleaner is working, if the air path is blocked, cleaner will automatically stop. At this time, the dust cup and HEPA need to be cleaned.

Air path cleaning

Disassemble the dirty water tank, take out dirty water tank upper cover and garbage basket, wash all parts and then assemble back. Use cleaning brush to clean the dirt, foreign objects and hair inside air path of floorhead. Put dirt water tank back into mainbody.

Remove the dust cup, then take out cyclone, empty the dust cup, remove HEPA, clean all parts and reassemble the dust cup. (Refer to "Cleaning and Maintenance" for details)

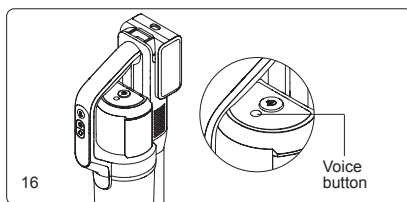

Voice reminding function

The product includes voice reminding of 5 different language: English, German, Italian, French and Russian. Voice of the new machine is turned on and in English by default, press the voice button to switch to other language, keep pressing the voice button to turn off the voice function; press the voice button again to turn on the voice function. (Fig 16)

Note: When the product is used as handheld vacuum cleaner or stick vacuum cleaner, there is no voice function.

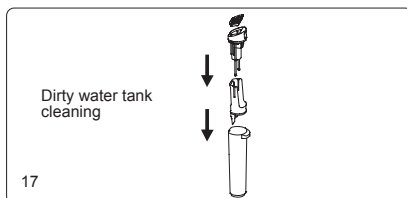

Battery low power indicator

1. When the stick cleaner is working, if the voice reminds "Low battery. Please charge the battery", Please use it after charging.

2. When the stick cleaner is working, if the voice reminds "Low battery. Machine will be turned off soon. Please charge the battery", the power is about to be exhausted, and it will automatically shut down. Need to charge for use.

3. When using vacuum cleaner, the icon on LED screen displays left working minutes. When battery power is lower than 20%, the battery icon on right top corner turns from white to red.

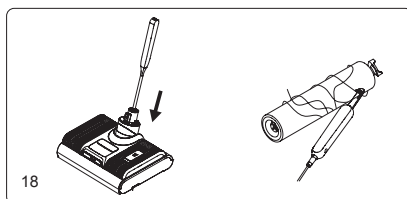

Chapter 3 Cleaning and Maintenance

Dirty water tank cleaning

After turning off the vacuum cleaner, remove the dirty water tank, lift the water tank top cover, and remove the filter frame from it, open the flip cover of the filter frame, take out the filter. Pour out dirty water and dirt in the water tank, then wash dirty water tank, water tank cover, filter frame and filter. If there is foreign matter in the dirty water tank pipe, it can be cleaned with cleaning brush; dry the above parts after washing. And then reassemble all the parts back into dirty water tank. Put dirty water tank back into mainbody to continue working. (Fig 17)

Note:

1. After using stick vacuum cleaner, it is recommended to clean the dirty tank immediately;
2. When reinstalling the garbage basket, do not fold the black soft rubber under the filter.

Floorhead cleaning

After removing the clean water tank, brushroll, and dirty water tank, insert the cleaning brush through the circular hole below the installation position of the mainbody to clear foreign matter and scales in the pipe, and the clogged hair; Use the blade on the mini brush to cut off the entangled hair on the brushroll; Wipe the dirty parts of the

machine and then assemble them back into machine (the brushroll can be placed in the brushroll housing for drying). Wash clean the cleaning brush and then put it back into brushroll housing. (Fig 18)

Note: Do not wash the floorhead with water!

Dust cup cleaning

Press the dust cup release button to remove the dust cup from the handheld vacuum cleaner. Lift the metal handle on cyclone to pull out cyclone assembly and empty dust cup. Hold metal handle and rotate to remove HEPA. (Fig 19)

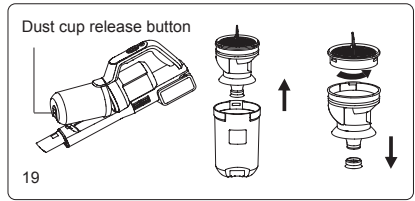

Maintenance and Storage

1. it is recommended to clean the dirty water tank, dust cup, brushroll after each use. If there is any of below situation:
 - 1) HEPA filter leaks dust.
 - 2) Foam filter severely damaged.
 - 3) The brushroll has serious hair loss, or has strong vibration and abnormal noise during use.
2. It is recommended to purchase consumables and replace it to avoid machine performance.
3. when the machine is long idled, place it in a cool and dry place, avoid direct sunlight or wet environment. When pack and store the machine, please be sure to clean the machine and dry all parts to prevent damage to the machine.

Troubleshooting

Please check the following points before contacting the after sale service.

Problem	Possible cause	Solution
Can not start or stop during use	Low battery power	Recharge battery
	On/off button is not pressed down	Press down on/off button
	Brushroll is entangled	Clean brushroll
	Dirty water tank full	Clean dirty water tank
	Battery pack not assembled properly	Reassemble battery pack
	Air path blocked	Clean air path and filter
Weak suction	Suction inlet blocked	Clean suction inlet and filter
	No HEPA assembled	Assemble HEPA
Abnormal noise	Suction inlet blocked	Clean suction inlet
	No HEPA assembled	Assemble HEPA

Problem	Possible cause	Solution
Spray mouth does not spray water	Clean water tank empty	Fill clean water tank
	Water spray button not pressed	Press water spray button
	Clean water tank not assembled properly	Reassemble clean water tank
Water spray out from air path	HEPA and dust cup are put to use without fully dry	Dry the HEPA and dust cup after washing before use
	Filter is not assembled in the dirty water tank	Assemble filter in dirty water tank
	Soft plastic folds under the filter	Reassemble the filter, the soft glue must not be folded

Note: If the above troubleshooting guide fails to provide a solution or the screen displays error code F0 to F9, please contact after service or local distributor for support.

Product Specification

Technical specification

Product name	Cordless Vacuum&Washer
Model	PW11 Pro
Rated Power	460W
Battery Capacity	4600mAh 21.6V ⁻⁻⁻
Charging Time	5h±0.5h
Rated Input	220-240V~ 50-60Hz
Rated Voltage	21.6V ⁻⁻⁻

Circuit Diagram

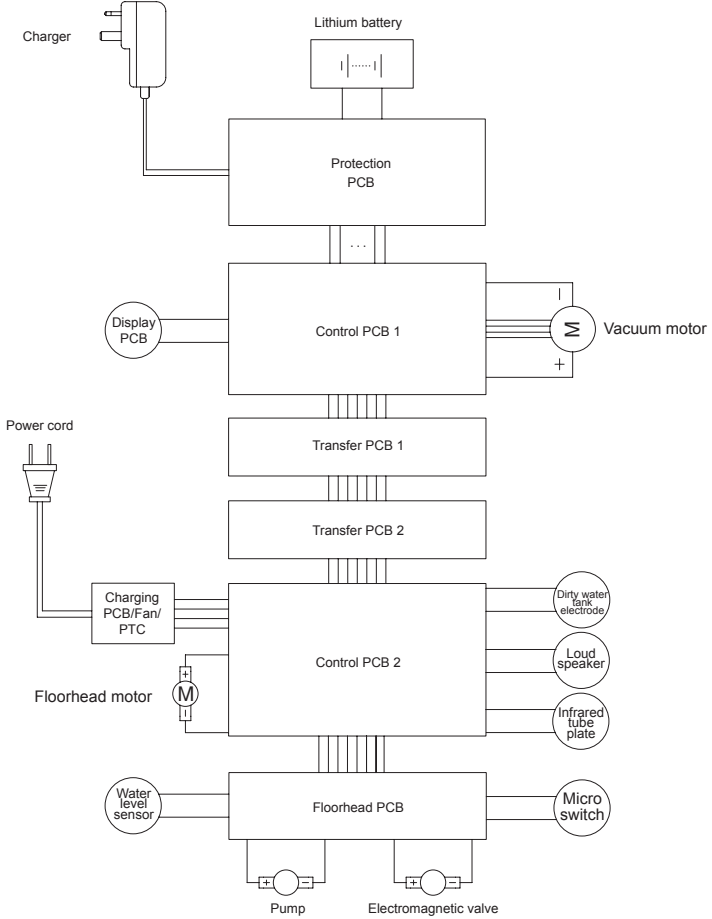

Manufacturer Information

Manufacturer	Kingclean Electric Co., Ltd
Address	No.1 Xiangyang Road, Suzhou New District, Jiangsu Province 215009, China



Disposal

The machine, accessories and packaging should be sorted for environmental-friendly recycling.



Do not dispose of the machine into household waste!

Only for EC countries:

According to the European Guideline 2012/19/EU, machine that are no longer usable, and according to the European Guideline 2006/66/EC, defective or used battery packs/batteries, must be collected separately and disposed of in an environmentally correct manner.

Battery packs/batteries:

Integrated batteries may only be removed for disposal by qualified personnel. Opening the housing shell can damage or destroy the machine.

Do not dispose of battery packs/batteries into household waste, fire or water. Battery packs/batteries should, if possible, be discharged, collected, recycled or disposed of in an environmental-friendly manner.

Subject to change without notice.

Warranty Information

This product enjoys two years warranty from the date of purchase.

Excluded from the guarantee is normal wear, commercial use, alterations to the appliance as purchased, cleaning activities, consequences of improper use or damage by the purchaser or a third person, damage, that can be attributed to external circumstances.

Ważne informacje dotyczące bezpieczeństwa

Prosimy o zapoznanie się z instrukcjami oraz ostrzeżeniami przed użyciem. Nieprzestrzeganie instrukcji może skutkować porażeniem, pożarem lub poważnymi zranieniami.

Warning

1. Urządzenie przeznaczone jest wyłącznie do użytku domowego.
2. Przed użyciem produktu sprawdź, czy lokalne napięcie jest zgodne z napięciem oznaczonym na zasilaczu.
3. Sprawdź produkt przed użyciem, przestań używać, jeśli produkt lub adapter są uszkodzone.
4. Używaj tylko zgodnie z opisem w tej instrukcji.
5. To urządzenie nie może być używane przez dzieci i osoby o ograniczonych zdolnościach fizycznych, sensorycznych lub umysłowych lub bez doświadczenia i wiedzy, chyba że znajdują się pod nadzorem lub są poinstruowane dotyczące bezpiecznego korzystania z urządzenia i rozumieją związane z tym zagrożenia.
6. Nie używaj tego produktu jako zabawki. Przechowuj ten produkt z dala od dzieci. Zadbaj o dzieci i upewnij się, że nie będą traktować tego produktu jako zabawki.
7. Nie dotykaj wtyczki mokrą ręką.
8. Zachowaj szczególną ostrożność podczas czyszczenia schodów, aby zapobiec upadkom.
9. Nie używaj, nie demontuj ani nie wymieniaj żadnego elementu, jeśli przewód zasilający, wtyczka, bateria lub części przewodzące są uszkodzone. Samodzielny demontaż lub wymiana elementów może spowodować porażenie prądem lub pożar. JIMMY nie bierze odpowiedzialności. Po uszkodzeniu produkt musi zostać naprawiony lub wymieniony przez JIMMY, dystrybutora JIMMY lub wykwalifikowaną osobę wyznaczoną przez JIMMY, aby uniknąć obrażeń.
10. Ładuj tylko za pomocą zasilacza określonego przez JIMMY.
11. Używać tylko akumulatora określonego przez JIMMY. Użycie jakiegokolwiek innego akumulatora może spowodować wybuch, obrażenia ciała lub uszkodzenie produktu.
12. Jeśli produkt nie działa zgodnie z instrukcją, zostanie poważnie uderzony, spadnie z wysokości, zostanie uszkodzony lub wpadnie do wody, nie przeciągaj go przez ostrą krawędź lub róg. Trzymaj kabel z dala od obszaru chodzenia. Nie używaj produktu w poprzek kabla.
13. Używaj tylko dedykowanych akcesoriów i elementów wymiennych JIMMY.
14. Nie ciągnij ani nie naciskaj kabla. Trzymaj kabel z dala od nagranych powierzchni. Nie umieszczaj kabla w zamkniętych drzwiach ani nie przeciągaj go przez ostrą krawędź lub róg. Trzymaj kabel z dala od obszaru chodzenia. Nie używaj produktu w poprzek kabla.
15. Odłącz produkt, gdy nie jest używany lub przed naprawą.
16. Nie ciągnij za przewód ani przewód do przenoszenia, aby przenieść produkt, ani nie używaj przewodu jako uchwytu.
17. Produkt jest ładowalnym urządzeniem elektrycznym. Nie pozostawiaj maszyny bez nadzoru. Wyjmij akumulator, gdy produkt jest czyszczony, naprawiany lub nieużywany.
18. Wyjmij akumulator, jeśli produkt jest czyszczony, naprawiany lub ma być nieużywany przez długi czas.
19. Nie zbliżaj się do urządzenia grzewczego ani nie wystawiaj na działanie promieni słonecznych przez dłuższy czas, aby zapobiec przegrzaniu powodującemu deformację obudowy.
20. Trzymaj z dala przedmioty, które mogą blokować drogę przepływu powietrza z wlotu i wylotu powietrza, aby zapobiec przegrzaniu maszyny.
21. Korpus i głowica produktu posiadają elementy elektryczne, nie można ich myć pod wodą.
22. Nie czyść ani nie demontuj osłony wałka szczotkowego lub wałka szczotkowego, gdy maszyna jest włączona lub pracuje, aby zapobiec urazom.
23. Nie używaj produktu do zbierania łatwopalnych i wybuchowych przedmiotów, takich jak benzyna, alkohol, perfumy, farby itp.
24. Nie używaj go do odkurzania ostrych odpadków, takich jak np. stłuczone szkło.
25. Nie używaj produktu do zbierania wapna, cementu, tonera, gipsu w proszku, mąki i innych bardzo drobnych substancji.
26. Nie należy używać produktu do zbierania kwasowo-zasadowych płynów czyszczących, proszków do prania i innych żrących płynów.
27. Nie używaj produktu do zbierania łatwopalnych i wybuchowych przedmiotów, takich jak benzyna, alkohol, perfumy, farby itp.
28. Nie demontuj zamkniętej maszyny i nie próbuj zmieniać wydajności maszyny. Uzyskaj pomoc tylko od

profesjonalnego personelu producenta, jego działu konserwacji lub podobnych działów, w przeciwnym razie spowoduje to zagrożenie.

29. Wyłącz zasilanie i odłącz ładowarkę, jeśli produkty są długo bezczynne.

30. Specyfikacja techniczna produktu w tej instrukcji oparta jest na wynikach testów laboratoryjnych JIMMY lub wyznaczonych stron trzecich. Firma zastrzega sobie wszelkie prawa do ostatecznych specyfikacji.

Obsługa urządzenia

1. Ten produkt przeznaczony jest do twardych podłóg, w tym do podłóg woskowanych, podłóg gumowych, podłóg z płytek i uszczelnionych podłóg drewnianych, podłóg z litego drewna i innych płaskich powierzchni. Produkt może nie osiągnąć najlepszej wydajności na nierównej powierzchni.

2. Nie włączaj urządzenie przed zamontowaniem zbiornika brudnej wody i zbiornika czystej wody zgodnie z instrukcją.

3. Nie potrząsaj produktem w górę i w dół ani nie uderzaj gwałtownie, aby zapobiec dostaniu się brudnej wody do silnika; gdy produkt jest włączony, nie należy podnosić ani przenosić urządzenia w górę i w dół, przechylać go na bok ani kłaść go płasko na podłodze, aby zapobiec przedostawaniu się brudnej wody do silnika.

4. Nie uruchamiaj produktu, jeśli zablokowany jest wlot powietrza.

5. Po użyciu produktu wyczyść zbiornik brudnej wody, ssawkę, ścieżkę powietrza i przechowuj w przewiewnym i suchym miejscu. Mokre miejsce negatywnie wpływa na izolację i żywotność urządzeń elektrycznych.

Ostrzeżenie dotyczące środka czyszczącego

1. Dostanie się dużej ilości roztworu czyszczącego do silnika może spowodować uszkodzenie urządzenia.

2. Należy wymieszać roztwór z czystą wodą zgodnie z instrukcją (stosunek roztworu do czystej wody wynosi 1:25). Zaleca się stosowanie dostarczonego roztworu czyszczącego. Nie używaj roztworu czyszczącego zawierającego kwasy, zasady, roztwory alkoholowe lub substancje szkodliwe dla środowiska. Nie używaj roztworu czyszczącego, który tworzy bąbelki.

3. Przechowuj roztwór czyszczący w miejscu niedostępnym dla dzieci. Jeśli jakkolwiek roztwór dostanie się do oczu, natychmiast przemyj je czystą wodą. Jeśli jakkolwiek roztwór zostanie przypadkowo połknięty, natychmiast skontaktuj się z lekarzem.

4. Usuwanie brudnej wody i roztworu powinno przebiegać zgodnie z lokalnymi przepisami ochrony środowiska.

Utylizacja akumulatora





1. Bateria w produkcie zawiera materiały szkodliwe dla środowiska. Przed utylizacją wyjmij akumulator z produktu.

2. Wyłącz produkt i odłącz zasilacz przed wyjęciem akumulatora.

3. Ze zużytym akumulatorem należy obchodzić się bezpiecznie i prawidłowo. Nie wrzucaj go do ognia, wody ani gleby.

4. Jeśli wyciek z baterii spowoduje zanieczyszczenie skóry lub odzieży, należy przemyć to miejsce czystą wodą i natychmiast skontaktować się z lekarzem.

Produkt może mieć następujące oznaczenia, które mają następujące znaczenie:

Symbol	Opis
	Należy uważać na powierzchnie o wysokiej temperaturze, ponieważ mogą się one nagrzewać podczas użytkowania. Należy uważać na oparzenia.
	Nie używaj podczas kąpieli lub pod prysznicem.
	Napędzana głowica urządzenia
	Nie zakrywaj produktu
IPX4	Klasa wodoodporności

Opis produktu

Elementy produktu

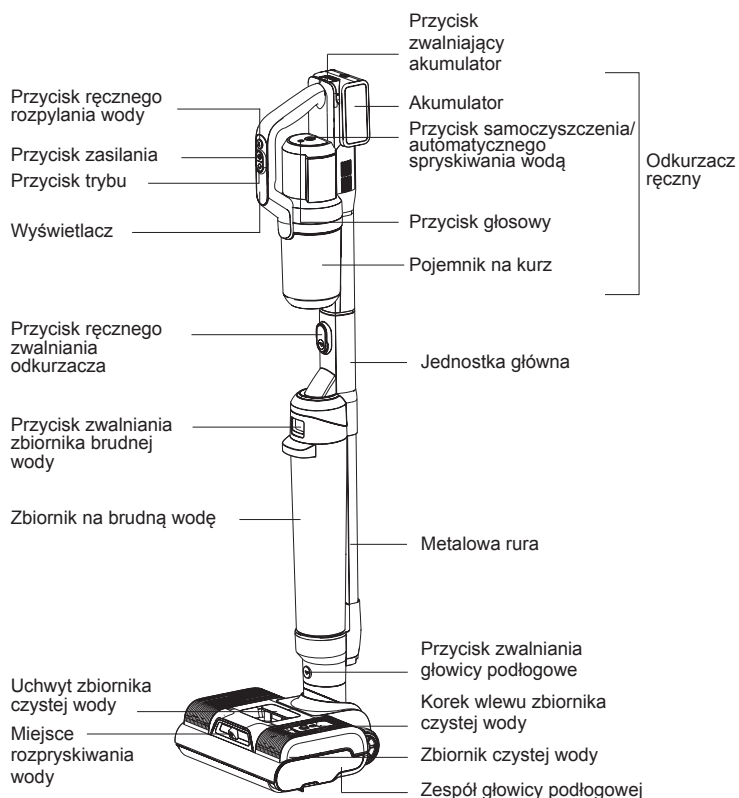

Zawartość zestawu

Odkurzacz ręczny	Jednostka główna	Głowica podłogowa	Akumulator	Górna część podstawy ładującej
1	1	1	1	1
Dolna część podstawy ładującej	Obudowa szczotki	Obudowa detergentu	Końcówka do tapicerki	Końcówka do szczelin
1	1	1	1	1
Głowica do materacy	zaczoteczka czyszcząca	Roztwór czyszczący	Kabel zasilający	Instrukcja obsługi
1	1	1	1	1

Montaż i demontaż produktu

Uwaga: Przed demontażem lub montażem produktu należy odłączyć zasilanie.

Montaż i demontaż jednostki głównej

Podczas montażu jednostki głównej należy włożyć koniec jednostki głównej pionowo do złącza głowicy podłogowej, aż do usłyszenia dźwięku "kliknięcia". Upewnij się, że korpus jest dokręcony, a nie poluzowany. Aby zdjąć korpus główny, wystarczy nacisnąć przycisk zwalniający głowicę podłogową i podnieść korpus główny do góry. (Rys. 1)

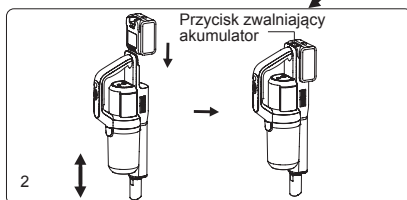
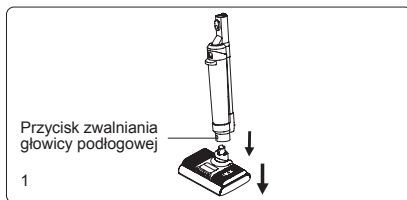

Montaż i demontaż akumulatora

1. Przytrzymaj akumulator i przesuw w dół wzdłuż szczeliny prowadzącej. Dociśnij do momentu usłyszenia dźwięku "kliknięcia".

2. Naciśnij przycisk zwalniający akumulator, pociągnij akumulator do góry, aby go wyjąć. (Rys. 2)

Uwaga: Nie ma potrzeby wyjmowania akumulatora, chyba że wymaga on wymiany.

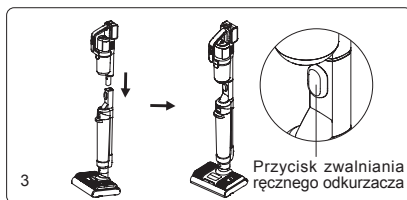

Montaż i demontaż odkurzacza ręcznego

Włóż końcówkę odkurzacza ręcznego zainstalowanego z akumulatorem do złącza korpusu pionowo, aż do usłyszenia dźwięku "kliknięcia". Upewnij się, że odkurzacz ręczny jest dobrze zamocowany i nie jest luźny.

W tym stanie produkt jest używany jako bezprzewodowy odkurzacz i myjka. Aby odłączyć odkurzacz ręczny, wystarczy nacisnąć przycisk zwalniający odkurzacz ręczny i podnieść go pionowo do góry. (Rys. 3)

Montaż i demontaż zbiornika brudnej wody

Aby zamontować zbiornik na brudną wodę, umieść spód zbiornika w szczelinie tacy korpusu, a następnie popchnij zbiornik w kierunku korpusu, aż usłyszysz dźwięk "kliknięcia". Aby wyjąć zbiornik brudnej wody, przytrzymaj jedną ręką korpus, a drugą uchwyt zbiornika brudnej wody, naciśnij kciukiem przycisk zwalniający i wyciągnij zbiornik brudnej wody. (Rys. 4)

Zespół podstawy ładującej

Dociśnij górną część podstawy ładującej, obudowę roztworu czyszczącego, obudowę szczotki do dolnej części podstawy ładującej, jak pokazano na rysunku. Po usłyszeniu dźwięku "kliknięcia" i umieszczeniu zatrzasków w odpowiednich otworach montaż jest zakończony. (Rys. 5)

Ładowanie i umieszczanie urządzenia

Ustaw głowicę w pozycji pionowej, podnieś urządzenie, wyrównaj gniazdo ładowania z tyłu urządzenia z gniazdem ładowania w podstawie ładującej i delikatnie umieść urządzenie w podstawie ładującej. Aby wyjąć urządzenie, chwyć ręczny uchwyt odkurzacza i bezpośrednio wyciągnij urządzenie z podstawy ładującej. (Rys. 6)

Montaż i demontaż zbiornika czystej wody

Aby wyjąć zbiornik czystej wody, należy przytrzymać uchwyt zbiornika i pociągnąć go w górę. Aby zainstalować zbiornik czystej wody, umieść go na głowicy podłogowej i dociśnij do momentu usłyszenia dźwięku "kliknięcia". (Rys. 7)

Montaż i demontaż szczotki

Aby zdemontować szczotkę, należy najpierw wyjąć zbiornik czystej wody, a następnie jedną ręką nacisnąć głowicę podłogową, drugą ręką obrócić zaślepkę szczotki do góry i wyjąć szczotkę na zewnątrz. Podczas montażu szczotki należy najpierw wyrównać jeden koniec szczotki z wielowypustem, obrócić go do wewnątrz do dołu, a następnie obrócić zaślepkę szczotki na drugi koniec, aby ją zablokować. (Rys. 8)

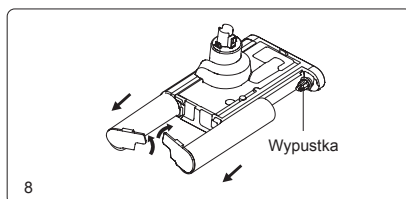
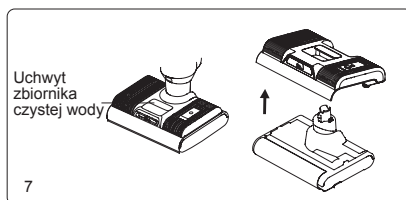
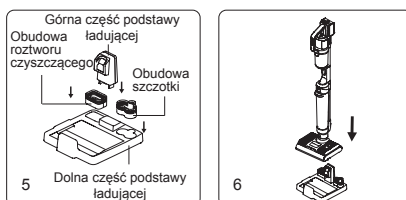
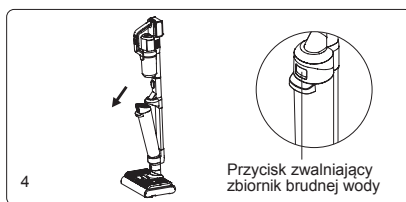

Użycie produktu

Uwaga: Przed użyciem sprawdź, czy urządzenie jest zasilane. Jeśli zasilanie jest niewystarczające, należy je w pełni naładować przed użyciem.

Ekran LED i instrukcja obsługi

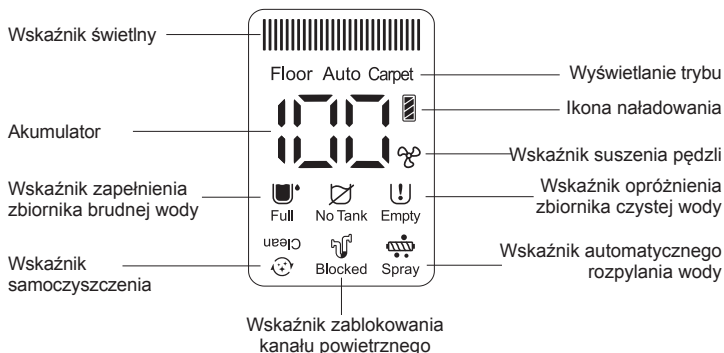

Korzystanie z odkurzacza i funkcji mycia

Naciśnij przycisk zasilania, a produkt zacznie działać. Domyślnym trybem jest tryb automatyczny. Naciśnij przycisk trybu, aby przełączać między trybem czyszczenia podłogi, dywanu i trybem automatycznym, czemu towarzyszy komunikat głosowy. Ponowne naciśnięcie przycisku zasilania spowoduje odtworzenie komunikatu głosowego "Machine turning off" (Urządzenie wyłącza się), silnik główny będzie pracował przez 2 sekundy, po czym urządzenie przestanie działać. (Rys. 9)

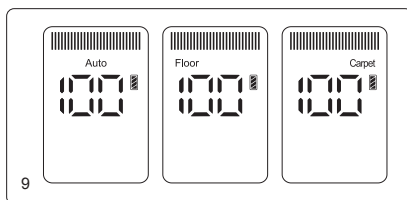

W trybie automatycznym moc urządzenia zmienia się automatycznie w zależności od ilości wykrytej brudnej wody lub kurzu. Kolor światła LED zmienia się odpowiednio. Im więcej brudnej wody lub kurzu zostanie wykryte, tym więcej czerwonego światła. Im mniej brudnej wody lub kurzu, tym więcej niebieskiego światła.

Uwaga:

1. Podczas czyszczenia dywanów należy najpierw wyczyścić głowicę podłogową, a w celu dogłębniejszego wyczyszczenia dywanu zaleca się wymianę szczotki do dywanów. (Szczotkę do dywanów można dobrać zgodnie z własnymi potrzebami i można ją kupić u sprzedawcy).

2. Gdy poziom naładowania akumulatora jest niższy niż 20%, nie można przełączyć urządzenia w czyszczenia tryb dywanów.

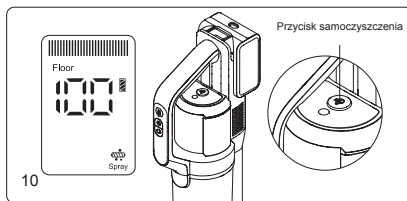

Gdy odkurzacz pionowy pracuje, naciśnij przycisk spryskiwania wodą (funkcja automatycznego spryskiwania wodą jest domyślnie włączona). Na ekranie LED pojawi się wskaźnik automatycznego spryskiwania, a czysta woda zostanie automatycznie rozpylona na szczotce. Aby wyłączyć funkcję automatycznego spryskiwania wodą, należy przytrzymać przycisk samooczyszczania przez ponad 3 sekundy, gdy produkt jest włączony. Aby

ponownie włączyć funkcję automatycznego rozpylania wody, należy przytrzymać przycisk samooczyszczania przez ponad 3 sekundy, gdy produkt jest włączony (Rys. 10).

Jeśli podłoga jest bardzo brudna, można rozpylić więcej wody na podłogę za pomocą funkcji ręcznego rozpylania wody, aby poprawić efekt mycia podłogi. Gdy urządzenie jest włączone, należy nacisnąć przycisk ręcznego rozpylania wody. Zwolnij przycisk, aby zatrzymać rozpylanie wody. Funkcję ręcznego spryskiwania wodą można aktywować niezależnie od tego, czy funkcja automatycznego spryskiwania wodą jest włączona, czy wyłączona (Rys. 11).

Uwaga:

1. Przycisk ręcznego rozpylania wody nie może być używany jednocześnie z przyciskiem zasilania lub przyciskiem trybu.
2. Zaleca się korzystanie z trybu czyszczenia dywanu w przypadku silnego zanieczyszczenia.
3. Podczas czyszczenia dywanu należy wyłączyć funkcję automatycznego rozpylania wody.
4. Do czyszczenia należy używać niskopieniącego roztworu czyszczącego. Nie należy wlewać łatwo pieniającego się roztworu czyszczącego do zbiornika czystej wody, w przeciwnym razie podczas użytkowania wytworzy się więcej piany, która może przedostać się do wnętrza urządzenia i spowodować zagrożenie.

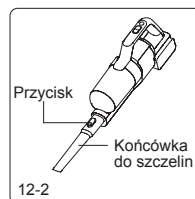
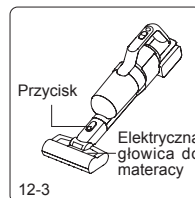
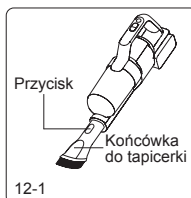
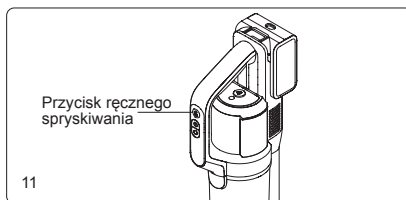

Produkt leży płasko do funkcji próżniowej

Gdy produkt zostanie położony płasko w celu czyszczenia pod meblami, moc robocza automatycznie spadnie. Jest to normalne zjawisko. Gdy produkt jest położony płasko, nie należy nim gwałtownie potrząsać, aby zapobiec przedostawaniu się wody do pojemnika na kurz.

Użycie odkurzacza ręcznego

1. Zdejmij odkurzacz ręczny i naciśnij przycisk zasilania. Ekran wyświetlacza zaświeci się. Domyślnym trybem jest tryb czyszczenia podłogi. Naciśnij przycisk trybu, aby przełączyć między trybem czyszczenia dywanu, trybem Max i trybem czyszczenia podłogi. Naciśnij ponownie przycisk zasilania, aby wyłączyć odkurzacz, a ekran wyświetlacza zgaśnie.
2. Do odkurzacza ręcznego można podłączyć różne akcesoria, takie jak końcówka do tapicerki, końcówka do szczelini, elektryczna głowica do materacy, aby wyczyścić różne miejsca (Rys. 12). Skieruj akcesorium do otworu wylotowego odkurzacza ręcznego i popchnij w górę, aż usłyszysz dźwięk "kliknięcia". Naciśnij przycisk na akcesorium, aby odłączyć je od odkurzacza.

Uwaga:

1. Inne akcesoria, takie jak szczotka dla zwierząt lub elastyczny wąż, można w razie potrzeby zakupić u sprzedawcy.
2. Gdy poziom naładowania akumulatora spadnie poniżej 20%, urządzenie automatycznie przełączy się w tryb czyszczenia podłogi.
3. Nie używaj odkurzacza ręcznego do zbierania cieczy.

Ładowanie produktu

Podłącz przewód zasilający do gniazdka elektrycznego i przyłóż odkurzacz do podstawy ładującej, aby rozpocząć ładowanie.

Uwaga:

1. Przed pierwszym użyciem należy w pełni naładować akumulator. Przed drugim ładowaniem należy rozładować akumulator, aby zapewnić jego żywotność.

2. Jeśli produkt ma być długo nieużywany, należy ładować go raz na trzy miesiące (należy używać wyłącznie przewodu zasilającego dostarczonego z urządzeniem).

3. Gdy urządzenie nie jest ładowane, należy odłączyć przewód zasilający podstawy ładującej od gniazda zasilania, aby uniknąć ryzyka przypadkowego dotknięcia.

4. Jeśli trzeba ładować baterię osobno, odpowiednią ładowarkę można kupić u dystrybutora JIMMY.

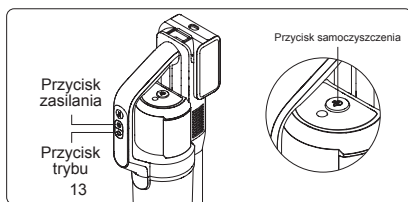

Funkcja suszenia na gorąco

W trybie ładowania naciśnij przycisk trybu, aby przejść do trybu suszenia gorącym powietrzem. Gorące powietrze będzie suszyć całą ścieżkę powietrza, w tym walec szczotki, pojemnik na kurz i zbiornik na brudną wodę przez około 0,5 godziny, a następnie wysuszy tylko walec szczotki przez kolejne 2,5 godziny. Przez pierwsze 0,5 godziny suszenia całej ścieżki powietrza, silnik próżniowy będzie pracował, aby przesłać gorące powietrze przez całą ścieżkę powietrza.

Aby zatrzymać suszenie ścieżki powietrza i kontynuować suszenie wałka szczotki w trybie cichego suszenia, naciśnij przycisk włączania/wyłączania, silnik próżniowy nie będzie działał w tym trybie.

Aby włączyć lub wyłączyć funkcję suszenia gorącym powietrzem, naciśnij przycisk trybu.

Uwaga: Funkcja ta ma na celu zapobieganie rozmnażaniu się bakterii i redukcję nieprzyjemnego zapachu.

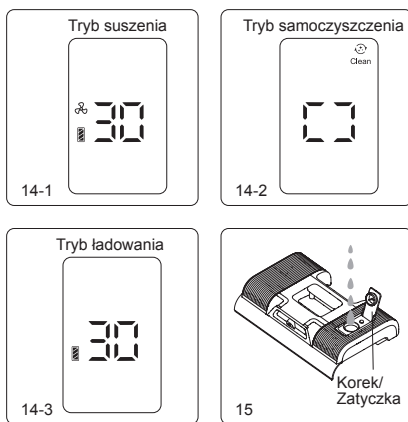

Funkcja samoczyszczenia szczotki i kanału powietrznego

W trybie ładowania naciśnij przycisk samooczyszczania, aby przejść do trybu samooczyszczania (Rys. 13). Po zakończeniu samooczyszczania produkt automatycznie przejdzie w tryb suszenia. Jeśli podczas samooczyszczania konieczne jest wcześniejsze zakończenie samooczyszczania, należy nacisnąć przycisk zasilania lub przycisk trybu. Produkt powróci do trybu ładowania, a wentylator wyłączy się po 3 minutach. (Rys. 14)

Uwaga:

1. Przed rozpoczęciem samooczyszczania należy opróżnić zbiornik brudnej wody i upewnić się, że produkt jest umieszczony na podstawie ładującej, przewód zasilający jest podłączony do gniazda zasilania i podstawy ładującej, a w zbiorniku czystej wody znajduje się co najmniej 50% wody. Po zakończeniu samooczyszczania należy ponownie wyczyścić zbiornik brudnej wody.

2. Gdy poziom naładowania jest niższy niż 10%, urządzenie nie może przejść do trybu samooczyszczania lub suszenia. Po pewnym czasie ładowania urządzenie może pracować w trybie samoczyszczenia lub suszenia.

Wskaźnik opróżnienia zbiornika czystej wody

1. Podczas korzystania z odkurzacza i funkcji myjącej, jeśli na ekranie LED pojawi się ikona "U" i wyemitowany zostanie komunikat głosowy "No clean water, please fill water" (Brak czystej wody, napełnij wodą), należy napełnić zbiornik czystą wodą, a następnie kontynuować użytkowanie.

2. Podczas samooczyszczania, jeśli w zbiorniku na czystą wodę nie ma wody, samooczyszczanie automatycznie zatrzyma się, a komunikat głosowy przypomni "No clean water, please fill water" (Brak czystej wody, należy uzupełnić wodę). Należy wlać czystą wodę do zbiornika na czystą wodę, a następnie ponownie nacisnąć przycisk samooczyszczania, aby wznowić samooczyszczanie.

Napełnianie zbiornika czystą wodą

Napełnianie zbiornika czystej wody: Po wyjęciu zbiornika czystej wody należy otworzyć korek wlewu wody, obrócić go w górę, odsłaniając otwór wlotowy wody, wlać czystą wodę i roztwór czyszczący, a następnie

zatkać z powrotem do pierwotnej pozycji i ponownie zamontować zbiornik czystej wody na głowicy podłogowej. (Rys. 15)

Uwaga: Podczas dodawania czystej wody można dodać roztwór czyszczący JIMMY; proporcja wynosi około dwóch butelek roztworu czyszczącego na jeden pełny zbiornik wody, a temperatura wody nie może przekraczać 40°C.

Wskaźnik zapełnienia zbiornika brudnej wody

1. Gdy odkurzacz wykryje, że zbiornik brudnej wody jest pełny, urządzenie przestanie działać i wyemituje komunikat głosowy. Należy wyczyścić pełny zbiornik brudnej wody i włożyć go z powrotem przed użyciem.
2. Po wykryciu zapełnienia zbiornika brudnej wody w trybie samooczyszczania urządzenie zatrzyma pracę i wyemituje przypomnienie głosowe. Należy wyczyścić pełny zbiornik brudnej wody i włożyć go z powrotem, a następnie nacisnąć przycisk samooczyszczania, aby ponownie uruchomić samooczyszczanie.

Czyszczenie zbiornika brudnej wody

Zdejmij górną pokrywę zbiornika brudnej wody i ramę filtra, wylej brudną wodę, złóż zbiornik brudnej wody po umyciu i włóż go z powrotem do korpusu.

Wskaźnik zablokowania szczotki

Gdy odkurzacz pracuje w trybie odkurzania lub samooczyszczania, w przypadku zablokowania się szczotki urządzenie zatrzyma się i wyemituje przypomnienie głosowe. Aby wznowić pracę, należy wyjąć szczotkę, wyczyścić ciała obce przymocowane do szczotki lub włosy nawinięte na szczotkę i ponownie zamontować szczotkę w głowicy podłogowej.

Czyszczenie szczotki

Po wyjęciu zbiornika czystej wody należy wyciągnąć szczotkę, użyć ostrza miniszczotki do obcięcia włosów nawijających się na szczotkę i wyczyścić ciała obce przylegające do szczotki i głowicy podłogowej.

Wskaźnik zablokowanego kanału powietrznego

1. Gdy odkurzacz jest w trybie pracy lub samooczyszczania, jeśli kanał powietrzny jest zablokowany, urządzenie przestanie działać i wyemituje komunikat głosowy. Należy kolejno wyczyścić zablokowane obszary, takie jak pojemnik na kurz odkurzacza ręcznego, kanał powietrzny dyszy oraz zbiornik brudnej wody. Po wyczyszczeniu należy ponownie uruchomić urządzenie.
2. Podczas pracy odkurzacza ręcznego, jeśli kanał powietrzny jest zablokowany, odkurzacz zatrzyma się automatycznie. W tym momencie należy wyczyścić pojemnik na kurz i filtr HEPA.

Czyszczenie kanału powietrznego

Zdemontuj zbiornik brudnej wody, wyjmij górną pokrywę zbiornika i pojemnik na kurz. Umyj wszystkie części i złóż je z powrotem. Użyj szczotki do czyszczenia, aby usunąć brud, ciała obce i włosy wewnątrz kanału powietrznego głowicy podłogowej. Umieść zbiornik na brudną wodę z powrotem w korpusie.

Wyjmij pojemnik na kurz, a następnie wyjmij cyklon, opróżnij pojemnik na kurz, wyjmij filtr HEPA, wyczyść wszystkie części i ponownie zamontuj pojemnik na kurz.

Funkcja przypominania głosu

Produkt zawiera komunikaty głosowe w 5 różnych językach: angielski, niemiecki, włoski, francuski i rosyjski. Głos nowego urządzenia jest domyślnie włączony w języku angielskim. Naciśnij przycisk głosowy, aby przełączyć na inny język. Naciśnij przycisk głosowy, aby wyłączyć funkcję głosową; naciśnij ponownie przycisk głosowy, aby włączyć funkcję głosową. (Rys. 16)

Uwaga: Gdy odkurzacz ręczny jest używany oddzielnie,

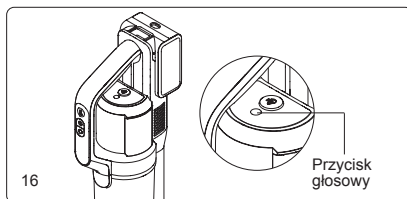

nie jest aktywna funkcja głosowa.

Wskaźnik niskiego poziomu naładowania akumulatora

1. Jeśli podczas pracy odkurzacza pojawi się komunikat głosowy "Low battery. Please charge the battery" (Niski poziom naładowania akumulator. Naładuj akumulator), użyj go po naładowaniu.
2. Jeśli podczas pracy odkurzacza rozlegnie się komunikat głosowy "Low battery. Machine will be turned off soon. Please charge the battery" (Niski poziom naładowania akumulatora). Urządzenie zostanie wkrótce wyłączone. Naładuj akumulator), zasilanie wkrótce się wyczerpie i urządzenie wyłączy się automatycznie. Aby móc korzystać z urządzenia, należy je naładować.
3. Podczas korzystania z odkurzacza na ekranie LED wyświetlane są pozostałe minuty pracy. Gdy poziom naładowania akumulatora spadnie poniżej 20%, ikona akumulatora w prawym górnym rogu zmienia kolor z białego na czerwony.

Czyszczenie i konserwacja

Czyszczenie zbiornika brudnej wody

Po wyłączeniu odkurzacza wyjmij zbiornik brudnej wody, podnieś górną pokrywę zbiornika i wyjmij z niego ramkę filtra. Otwórz kłapkę ramki filtra i wyjmij filtr. Wylej brudną wodę i zanieczyszczenia ze zbiornika wody, a następnie umyj zbiornik brudnej wody, pokrywę zbiornika, ramę filtra i filtr. Jeśli w rurze zbiornika brudnej wody znajdują się ciała obce, można je wyczyścić szczotką do czyszczenia. Po umyciu wysusz powyższe części. Następnie ponownie zamontuj wszystkie części w zbiorniku brudnej wody. Umieść zbiornik brudnej wody z powrotem w korpusie, aby kontynuować pracę. (Rys. 17)

Uwaga:

1. Po użyciu odkurzacza zaleca się natychmiastowe wyczyszczenie zabrudzonego zbiornika.
2. Podczas ponownej instalacji pojemnika na kurz nie należy zaginać czarnej miękkiej gumy pod filtrem.

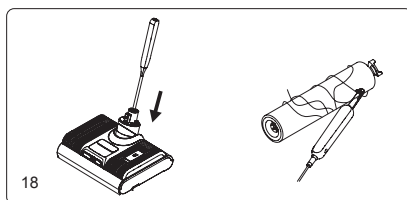
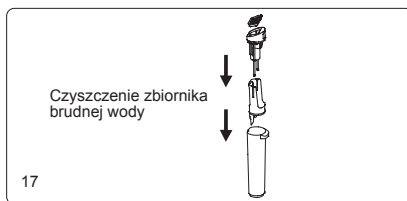

Czyszczenie głowicy podłogowej

Po wyjęciu zbiornika czystej wody, szczotki i zbiornika brudnej wody, włóż szczotkę czyszczącą przez okrągły otwór poniżej pozycji montażowej korpusu głównego, aby usunąć ciała obce i kamień w rurze oraz zatkałe włosy. Użyj ostrza na mini szczotce, aby odciąć splątane włosy na szczotce. Wytrzyj brudne części urządzenia, a następnie zamontuj je z powrotem w urządzeniu (szczotkę można umieścić w obudowie szczotki w celu wysuszenia). Umyj szczotkę, a następnie włóż ją z powrotem do obudowy szczotki. (Rys. 18)

Uwaga: Nie myj głowicy podłogowej wodą!

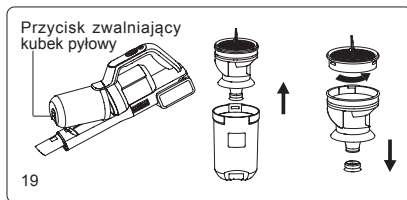

Czyszczenie pojemnika na kurz

Naciśnij przycisk zwalniający pojemnik na kurz, aby wyjąć go z odkurzacza ręcznego. Podnieś metalowy uchwyt filtra, aby go wyciągnąć i opróżnić pojemnik na kurz. Przytrzymaj metalowy uchwyt i obróć, aby wyjąć filtr HEPA. (Rys. 19)

Konserwacja i przechowywanie

Zaleca się czyszczenie zbiornika brudnej wody, pojemnika na kurz i szczotki po każdym użyciu. Jeśli wystąpi którakolwiek z poniższych sytuacji:

1) Z filtra HEPA wydostaje się kurz.

2) Poważnie uszkodzony filtr piankowy.

3) Szczotka wykazuje poważne ubytki włosa lub silne wibracje i nietypowy hałas podczas użytkowania.

Zaleca się zakup materiałów eksploatacyjnych i ich wymianę w celu uniknięcia awarii urządzenia.

Gdy urządzenie długo nie pracuje, należy umieścić je w chłodnym i suchym miejscu, unikając bezpośredniego światła słonecznego lub wilgotnego środowiska. Podczas pakowania i przechowywania urządzenia należy je wyczyścić i wysuszyć wszystkie części, aby zapobiec uszkodzeniu urządzenia.

Rozwiązywanie problemów

Przed skontaktowaniem się z obsługą serwisową należy sprawdzić następujące punkty.

Problem	Możliwa przyczyna	Rozwiązanie
Nie można uruchomić ani zatrzymać produktu podczas użytkowania	Niski poziom naładowania akumulatora	Naładuj akumulator
	Przycisk zasilania nie jest wciśnięty	Naciśnij przycisk zasilania
	Szczotka jest zaplątana	Wyczyść szczotkę
	Pełny zbiornik brudnej wody	Wyczyść zbiornik brudnej wody
	Nieprawidłowo zmontowany akumulator	Ponownie zamontuj akumulator
	Kanał powietrzny zablokowany	Wyczyść kanał powietrzny i filtr
Słabe ssanie	Zablokowany wlot ssania	Wyczyść wlot ssący i filtr
	Brak zamontowanego filtra HEPA	Zamontuj filtr HEPA
Nietypowy hałas	Zablokowany wlot ssania	Wyczyść wlot ssący i filtr
	Brak zamontowanego filtra HEPA	Zamontuj filtr HEPA
Rozpylacz nie rozpyla wody	Zbiornik czystej wody pusty	Napełnij zbiornik czystą wodą
	Nie naciśnięto przycisku rozpylania wody	Naciśnij przycisk rozpylania wody
	Zbiornik czystej wody nie został prawidłowo zamontowany	Ponownie zamontuj zbiornik czystej wody
Woda rozpylana z kanału powietrznego	Filtr HEPA i pojemnik na kurz są używane bez całkowitego wysuszenia	Wysusz filtr HEPA i pojemnik na kurz po umyciu przed użyciem
	Filtr nie jest zamontowany w zbiorniku brudnej wody	Zamontuj filtr w zbiorniku brudnej wody
	Miękkie plastikowe zagięcia pod filtrem	Ponownie zmontuj filtr

Uwaga: Jeśli powyższa instrukcja rozwiązywania problemów nie przyniesie rozwiązania lub na ekranie wyświetlany jest kod błędu od F0 do F9, należy skontaktować się ze sprzedawcą.

Specyfikacja produktu

Parametry techniczne

Nazwa produktu	Cordless Vacuum&Washer
Model	PW11 Pro
Moc znamionowa	460W
Pojemność akumulatora	4600mAh 21.6V---
Czas ładowania	5h±0.5h
Wejście znamionowe	220-240V~ 50-60Hz
Napięcie znamionowe	21.6V---

Schemat obwodu

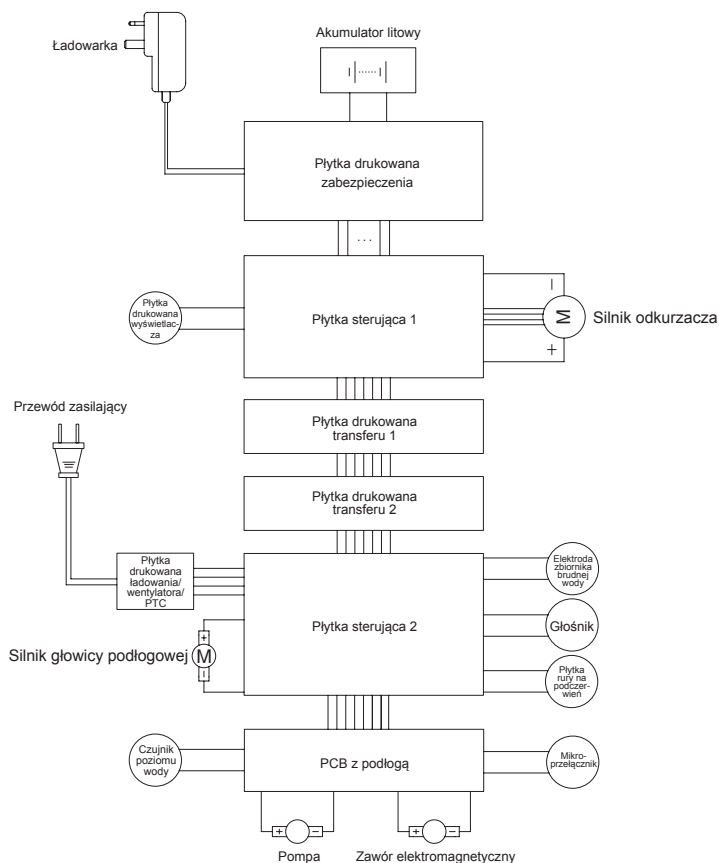

Informacje o producencie

Producent	Kingclean Electric Co., Ltd
Adres	nr 1 Xiangyang droga, nowa dzielnica Suzhou, prowincja JiangSu, 215009, Chiny



Utylizacja

Maszynę, akcesoria i opakowanie należy poddać recyklingowi po zużyciu.



Nie należy utylizować produktu z pozostałymi odpadami domowymi.

Tylko dla krajów UE:

Zgodnie z Wytyczną Europejską 2012/19/UE, urządzenia, które nie nadają się już do użytku oraz zgodnie z Wytyczną Europejską 2006/66/WE, wadliwe lub zużyte akumulatory/baterie muszą być zbierane oddzielnie i utylizowane w sposób przyjazny dla środowiska.

Akumulatory/baterie:

Zintegrowane baterie mogą być wyjmowane do utylizacji wyłącznie przez wykwalifikowany personel. Otwarcie obudowy obudowy może uszkodzić lub zniszczyć maszynę.

Nie wyrzucaj akumulatorów/baterii do odpadów domowych, ognia ani wody. Ogniwa/baterie powinny, jeśli to możliwe, być rozładowywane, zbierane, poddawane recyklingowi lub utylizowane w sposób przyjazny dla środowiska. Zmiany mogą nastąpić bez uprzedzenia. Może ulec zmianie bez powiadomienia.

Wichtige Sicherheitsanweisungen

1. Bevor Sie dieses Produkt verwenden, lesen Sie bitte dieses Handbuch und alle Anweisungen und Warnungen auf dem Produkt. Die Nichtbeachtung der Warnungen und Anweisungen kann zu Stromschlägen, Feuer oder Verletzungen führen.

2. Wenn Sie Elektrogeräte verwenden, sollten Sie immer die grundlegenden Vorsichtsmaßnahmen beachten, um das Risiko von Feuer, Stromschlag und Verletzungen zu verringern.

Warnung!

1. Dieses Produkt ist nur für den Hausgebrauch bestimmt.
2. Überprüfen Sie vor dem Anschließen des Produkts an das Netzteil, ob die lokale Spannung mit der auf dem Netzteil angegebenen Spannung übereinstimmt.
3. Überprüfen Sie das Produkt vor dem Gebrauch. Wenn das Produkt oder der Adapter beschädigt ist, verwenden Sie es nicht mehr.
4. Bitte verwenden Sie es ausschließlich gemäß der in diesem Handbuch beschriebenen Methode.
5. Dieses Produkt kann nicht von Kindern, Menschen mit körperlichen, sensorischen oder geistigen Behinderungen oder Menschen ohne einschlägige Erfahrung und Kenntnisse verwendet werden. Es sei denn, es gibt eine Aufsicht oder Anleitung eines Vormunds, um sicherzustellen, dass er dieses Produkt sicher verwenden kann.
6. Verwenden Sie dieses Produkt nicht als Spielzeug. Bitte halten Sie dieses Produkt von Kindern fern, achten Sie auf Kinder, stellen Sie sicher, dass sie nicht mit diesem Produkt als Spielzeug spielen.
7. Berühren Sie den Stecker nicht mit nassen Händen.
8. Achten Sie beim Reinigen der Treppe besonders darauf, dass Sie nicht herunterfallen.
9. Wenn die Kabel, Stecker, Batterien oder leitenden Teile beschädigt sind, verwenden oder zerlegen oder ersetzen Sie keine Teile selbst. Ihre eigene Demontage und der Austausch von Teilen können einen elektrischen Schlag oder einen Brand verursachen. Jimmy ist dafür nicht verantwortlich. Einmal beschädigt, muss es von Jimmy, dem Vertreter von Jimmy oder einer von Jimmy benannten Person mit entsprechenden Qualifikationen repariert oder ersetzt werden, um Gefahren zu vermeiden.
10. Bitte verwenden Sie das von Jimmy angegebene Ladegerät, um das Produkt aufzuladen.
11. Bitte stellen Sie sicher, dass Sie den von Jimmy angegebenen Akku verwenden: Andere Akkutypen können platzen und Verletzungen oder Produktschäden verursachen.
12. Wenn das Produkt nicht gemäß den Anweisungen betrieben wird, stark getroffen wird, aus großer Höhe fällt, beschädigt ist oder ins Wasser fällt, verwenden Sie das Produkt bitte nicht und wenden Sie sich an Jimmy oder Jimmys Vertreter.
13. Verwenden Sie nur Ersatzteile und von Jimmy angegebene Teile.
14. Ziehen oder belasten Sie das Kabel nicht. Halten Sie die Kabel von erhitzten Oberflächen fern. Lassen Sie das Kabel nicht dort, wo die Tür geschlossen ist, über scharfe Kanten oder Ecken gezogen werden. Das Kabel sollte vom aktiven Bereich ferngehalten werden. Verwenden Sie dieses Produkt nicht gegen das Kabel.
15. Bitte ziehen Sie den Stecker heraus, wenn Sie ihn nicht benutzen oder vor der Wartung.
16. Ziehen Sie das Kabel nicht, tragen Sie das Produkt nicht zusammen mit dem Kabel und verwenden Sie das Kabel nicht als Griff.
17. Dieses Produkt ist ein wiederaufladbares Elektrogerät. Bitte lassen Sie die Maschine nicht ohne Aufsicht alleine laufen.
18. Wenn Sie die Maschine reinigen, reparieren oder längere Zeit nicht benutzen, muss der Akku aus dem Batteriekasten gezogen werden.
19. Vermeiden Sie die Nähe zu Heizgeräten oder die langfristige Sonneneinstrahlung, um zu verhindern, dass sich die Schale aufgrund hoher Temperaturen verformt.
20. Stellen Sie keine Hindernisse am Lufteinlass und -auslass der Maschine auf, um eine Überhitzung der Maschine zu vermeiden.
21. Der Körper und die Bodenbürste werden mit Energie versorgt und können nicht durch Eintauchen in Wasser gereinigt werden.
22. Reinigen oder entfernen Sie die Walzenbürstenabdeckung oder den Walzenbürstenkörper nicht, wenn die Maschine eingeschaltet ist oder läuft, um Verletzungen zu vermeiden.
23. Bitte benutzen Sie das Gerät nicht, um brennende Holzkohle, Zigarettenkippen und andere wärmeerzeugende Gegenstände zu absorbieren.

24. Bitte benutzen Sie die Maschine nicht, um scharfe Gegenstände wie Glasscherben zu absorbieren.
25. Verwenden Sie die Maschine nicht, um ultrafeine Substanzen wie Kalk, Zement, Kohlenstoffpulver, Gipspulver, Mehl usw.;
26. Bitte benutzen Sie die Maschine nicht, um ätzende Flüssigkeiten wie Säure-Base-Reinigungsflüssigkeit, Waschpulver usw.;
27. Bitte benutzen Sie die Maschine nicht, um Benzin, Alkohol, Parfüm, Farbe und andere brennbare und explosive Materialien aufzunehmen.
28. Zerlegen und montieren Sie die geschlossene Maschine nicht selbst und versuchen Sie nicht, die Leistung der gesamten Maschine zu verändern. Sie müssen Hilfe vom Hersteller, seiner Wartungsabteilung oder Fachleuten in ähnlichen Abteilungen erhalten, da dies sonst zu Gefahren führen kann.
29. Wenn Sie dieses Produkt längere Zeit nicht verwenden, sollten Sie die Stromversorgung ausschalten und die Ladestation ausstecken.
30. Die technischen Parameter, die in den Produktanweisungen angegeben sind, werden von Jimmy Labs oder einem bestimmten Testunternehmen eines Drittanbieters bezogen, und das endgültige Interpretationsrecht liegt bei unserem Unternehmen.

Informationen zur Produktverwendung

1. Dieses Produkt eignet sich für harte Böden in Innenräumen, einschließlich Wachsböden, Gummiböden, Fliesenböden, nahtlose Holzböden und Massivholzböden. Wenn Sie dieses Produkt auf einem unebenen Boden verwenden, werden möglicherweise nicht die besten Ergebnisse erzielt.
2. Wenn der Rückgewinnungstank und der Reinwassertank nicht gemäß den korrekten Anweisungen installiert sind, öffnen Sie sie bitte und verwenden Sie sie.
3. Schütteln Sie nicht auf und ab und schlagen Sie nicht heftig auf die Maschine, um zu verhindern, dass Abwasser in den Motor fließt. Heben oder tragen Sie die Maschine beim Starten nicht auf und ab und kippen Sie die Maschine nicht zur Seite oder legen Sie sie flach auf den Boden, um zu verhindern, dass Abwasser in den Motor fließt.
4. Lassen Sie die Maschine nicht lange laufen, wenn der Lufteinlass durch den Schwimmer blockiert ist, um Beschädigungen zu vermeiden.
5. Reinigen Sie nach dem Gebrauch der Maschine die verschmutzten Teile des Abwassertanks, der Saugdüse und des Luftkanals rechtzeitig und lagern Sie sie an einem belüfteten und trockenen Ort. Feuchte Orte beeinträchtigen die Isolierung und Lebensdauer von Elektrogeräten.





Über Reinigungsflüssigkeit

1. Wenn eine große Menge Reinigungsflüssigkeit in den Motor gelangt, besteht Gefahr.
2. Befolgen Sie die Anweisungen (das Verhältnis von Lösung zu Wasser beträgt 1:50), um die Lösung herzustellen. Es wird empfohlen, die Reinigungsflüssigkeit unseres Unternehmens zu verwenden und keine Reinigungsflüssigkeiten zu verwenden, die Säuren, Alkalilösungen oder umweltschädliche Substanzen enthalten.
3. Verhindern Sie, dass Kinder mit der Reinigungsflüssigkeit in Kontakt kommen. Wenn die Reinigungsflüssigkeit versehentlich in die Augen gelangt, spülen Sie sie rechtzeitig gründlich mit sauberem Wasser aus. Bei versehentlichem Verschlucken sofort einen Arzt aufsuchen.
4. Wenn es um Abwasser und Reinigungsflüssigkeit geht, sollte es gemäß den örtlichen Umweltschutzanforderungen behandelt werden.

Über weggeworfene Batterien

1. Die im Produkt montierte Batterie enthält umweltschädliche Materialien. Vor dem Entsorgen muss der Akku aus dem Gerät entfernt werden.
2. Wenn Sie den Akku entfernen, schaltet sich das Produkt aus und der Ladestecker wird nicht abgezogen.
3. Bitte entsorgen Sie den weggeworfenen Akku sicher und ordnungsgemäß. Werfen Sie ihn nicht in Feuer, Wasser oder Erde.
4. Wenn die Altbatterie ausläuft und die Haut oder Kleidung kontaminiert, entsorgen Sie sie bitte mit sauberem Wasser und suchen Sie rechtzeitig einen Arzt auf.

Das Produkt kann folgende Zeichen haben, die folgende Bedeutungen haben:

Zeichen	Bedeutung
	Achten Sie auf Oberflächen mit hohen Temperaturen, da diese während des Gebrauchs heiß werden können. Seien Sie vorsichtig mit Verbrennungen
	Nicht beim Baden oder Duschen verwenden
	Angetriebener Kopf des Wasseraugergeräts
	Nicht bedecken
IPX4	Wasserdichte Qualität

Produktmontage

Teile Name

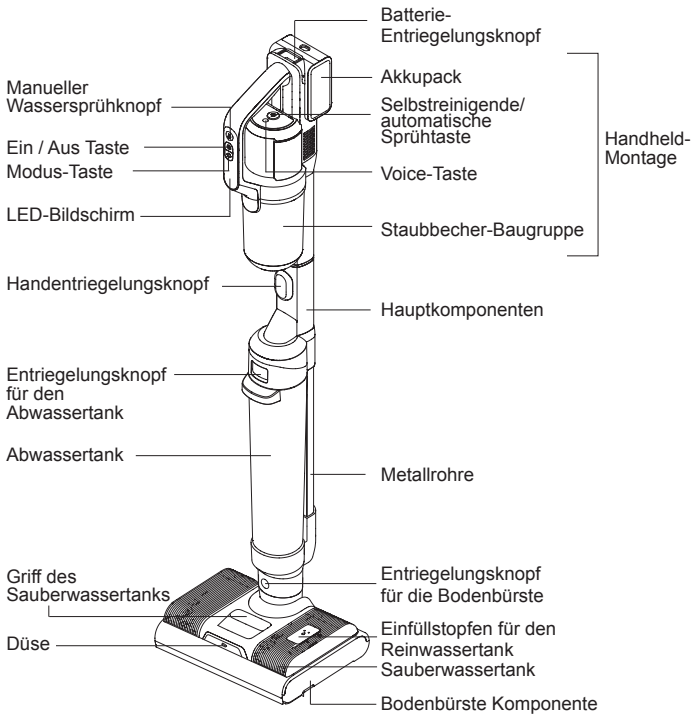

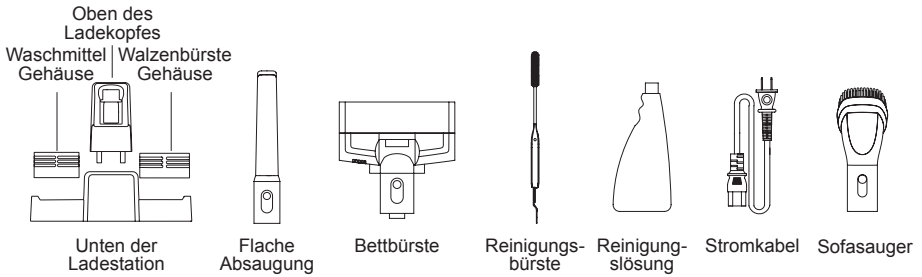

Packliste

Handheld-Montage	Hauptkomponenten	Bodenbürste Kom- ponente	Akkupack	Oben der Ladestation
1	1	1	1	1
Unten der Ladesta- tion	Walzenbürste Gehäuse	Waschmittel Gehäuse	Sofasauger	Flache Absaugung
1	1	1	1	1
Bettbürste	Reinigungslösung	Stromkabel	Reinigungslösung	Gebrauchsanwei- sung
1	1	1	1	1

Demontage und Montage des Produkts

Anmerkung: Während der Demontage und Montage des Produkts schalten Sie bitte die Stromversorgung aus.

Demontage und Montage der Hauptkomponenten

Um die Hauptkomponenten zu installieren, richten Sie zunächst die Unterseite der Hauptkomponenten am Kopf der Bodenbürstenbaugruppe aus, setzen Sie sie nach unten in die Bodenbürste ein und schieben Sie sie hinein, bis ein "Klick"-Geräusch zu hören ist. Achte darauf, dass der Körper straff und nicht locker ist. Um den Hauptkörper zu entfernen, drücken Sie einfach die Entriegelungstaste des Bodenkopfes und heben Sie den Grundkörper nach oben. (Abb. 1)

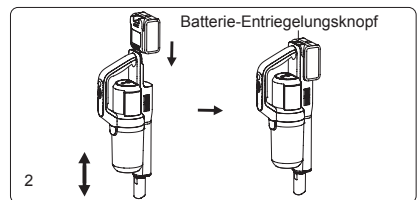
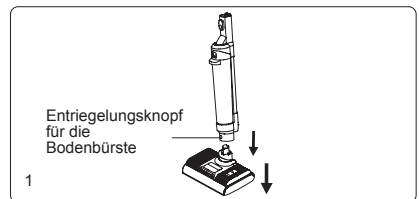

Demontage und Montage des Akkupacks

1. Halten Sie den Akku fest, legen Sie ihn entlang der Schienennut ab und drücken Sie den Akku kräftig nach unten, hören Sie das "Klick", und der Akku ist verriegelt.
2. Drücken Sie die Entriegelungstaste des Akkus und ziehen Sie den Akku in die entgegengesetzte Richtung nach oben, um den Akku zu entriegeln. (Abb. 2)

Anmerkung: Mit Ausnahme des Austauschs des Akkus muss der Akku nicht häufig herausgenommen werden.

Handheld-Montage und -Demontage

Stecken Sie das Ende des Handstaubsaugers, der mit dem Akkupack installiert ist, vertikal in den Anschluss des Hauptgehäuses, bis ein "Klick"-Geräusch zu hören ist. Stellen Sie sicher, dass der Handstaubsauger fest sitzt und nicht locker ist.

In diesem Status wird das Produkt als kabelloser Staubsauger und Waschmaschine verwendet. Um den Handstaubsauger einzeln zu entnehmen, halten Sie einfach den Handentriegelungsknopf gedrückt und heben Sie ihn an. (Abb. 3)

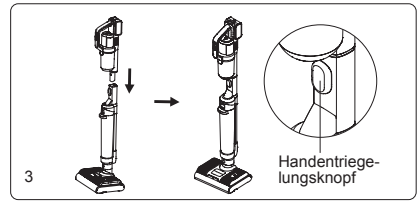

Demontage und Montage des Abwassertanks

Um den Abwassertank zusammenzubauen, setzen Sie den Boden des Abwassertanks in das Hauptgehäuse und schieben Sie den Abwassertank in Richtung des Hauptkörpers, bis ein "Klick" zu hören ist. Um den Abwassertank abzunehmen, halten Sie die Maschine mit einer Hand und den Abwassertank mit der anderen Hand fest, drücken Sie die Entriegelungstaste des Abwassertanks, um den Abwassertank herauszuziehen. (Abb. 4)

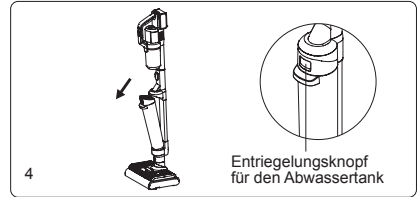

Installation der Ladestation

Drücken Sie die Ladekopfbaugruppe, den Waschmittel Gehäuse und den Walzenbürste Gehäuse entlang der in der Abbildung gezeigten Position an die Ladestation, und nachdem Sie das "Klick"-Geräusch gehört haben, wird der Haken in das entsprechende Loch eingerastet, und die Installation ist erfolgreich. (Abb. 5)

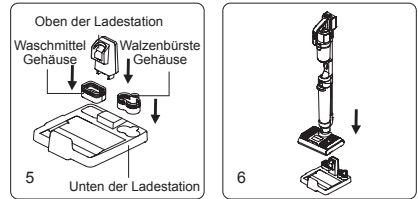

Platzieren Sie das Gerät an der Ladestation

Die Bodenbürste befindet sich in einer aufrechten Position, heben Sie das gesamte Gerät an, richten Sie den Ladeschacht am Ende des gesamten Geräts an der Ladebuchse an der Ladestation aus und stellen Sie das gesamte Gerät vorsichtig von oben nach unten in die Ladestation. Wenn Sie das gesamte Gerät herausnehmen, halten Sie den Griff des Handstaubsaugers fest und ziehen Sie das gesamte Gerät direkt aus der Ladestation. (Abb. 6)

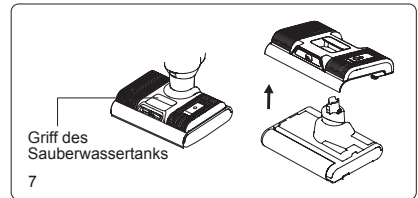

Demontage und Montage des Sauberwassertanks

Um den Sauberwassertank abzunehmen, halten Sie den Griff des Sauberwassertanks fest und ziehen Sie den Sauberwassertank heraus. Um den Sauberwassertank zu installieren, stellen Sie ihn auf den Bodenkopf und drücken Sie ihn nach unten, bis ein "Klick"-Geräusch zu hören ist. (Abb. 7)

Demontage und Montage der Rollenbürsten

Um die Bürstenwalzenbaugruppe zu entfernen, entfernen Sie zuerst den Sauberwassertankbaugruppe, halten Sie dann den Bodenkopf mit einer Hand nach unten, drehen Sie mit der anderen Hand die Endkappe der Bürstenwalze nach oben und entfernen Sie die Bürstenrolle nach außen. Wenn Sie die Bürstenbaugruppe installieren, richten Sie zuerst ein Ende der Bürste an der Verzahnung aus, drehen Sie die nach innen

gerichtete Installation zum Ende und drehen Sie dann die Bürstenendabdeckung auf der anderen Seite nach unten, um die Bürste zu arretieren. (Abb. 8)

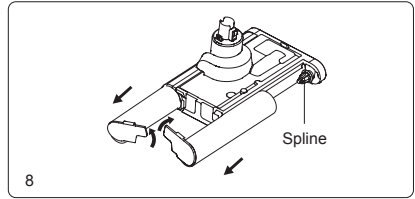

Verwendung des Produkts

Anmerkung: Bitte prüfen Sie vor dem Gebrauch, ob das Gerät Strom hat, wenn kein Strom vorhanden ist, laden Sie es bitte rechtzeitig auf und verwenden Sie es erneut, nachdem es vollständig aufgeladen ist.

LED-Bildschirm und Anleitung

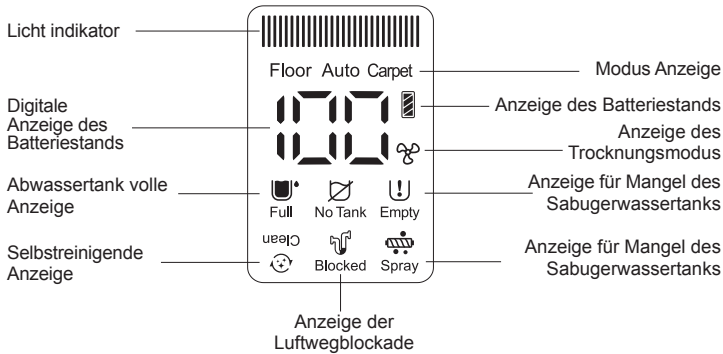

Verwendung von Stabstaubsauger und Waschmaschine

Drücken Sie im aufrechten Neigungszustand die Ein/Aus-Taste, und das Produkt beginnt zu arbeiten. Der Standardmodus befindet sich im Auto-Modus, drücken Sie die Modus-Taste, um zwischen Bodenmodus, Teppichmodus und Auto-Modus zu wechseln, begleitet von einer Spracherinnerung. Drücken Sie die Ein/Aus-Taste erneut, die Stimme erinnert an "Maschine schaltet sich aus", der Hauptmotor läuft 2 Sekunden lang, die Maschine funktioniert nicht mehr. (Abb. 9)

Im Auto-Modus wird die Saugleistung automatisch an die erkannte Abwasser- oder Staubmenge angepasst. Und die Farbe des Lichtbandes ändert sich entsprechend, je mehr Abwasser oder Staub, je größer der Rotbereich des Lichtbandes, je weniger Abwasser oder Staub, desto größer der Blaubereich des Lichtbandes.

Anmerkung:

1. Wenn Sie den Teppich reinigen, reinigen Sie bitte zuerst die Bodenbürste (siehe "Reinigung und Wartung,

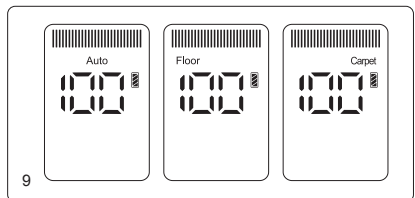

Reinigung von Bodenbürstenkomponenten" für Details) und zur Tiefenreinigung des Teppichs wird empfohlen, die Teppichbürste auszutauschen. (Teppichbürste kann nach eigenen Bedürfnissen ausgewählt und bei JIMMY-Händlern verkauft werden)

2. Wenn der Akkustand unter 20 % liegt, kann nicht in den Teppichmodus gewechselt werden.

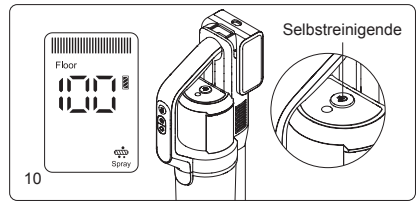

Nach dem Einschalten der Saugmaschine wird die standardmäßige automatische Wassersprühfunktion aktiviert. Der LED-Bildschirm zeigt die automatische Sprühanzeige an und sauberes Wasser wird automatisch auf die Bürstenrolle gesprüht. Um die automatische Wassersprühfunktion auszuschalten, halten Sie die Selbstreinigungstaste länger als 3 Sekunden gedrückt, wenn das Produkt eingeschaltet ist. Um die automatische Wassersprühfunktion wieder einzuschalten, halten Sie die Selbstreinigungstaste länger als 3 Sekunden gedrückt, wenn das Produkt eingeschaltet ist. (Abb. 10)

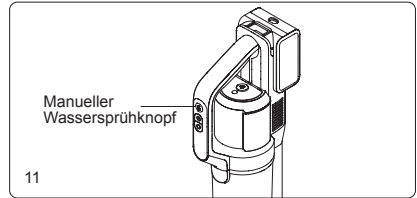

Wenn der Boden stark verschmutzt ist, können Sie mehr Wasser auf den Boden sprühen, indem Sie die manuelle Wassersprühfunktion verwenden, um den Bodenreinigungseffekt zu verbessern. Drücken Sie bei eingeschaltetem Gerät die manuelle Wassersprühfunktion, sprühen Sie mit dem Mund fächerförmiges Wasser; Lassen Sie die Wassersprühfunktion los, um das Sprühen von Wasser zu beenden. Die manuelle Wassersprühfunktion kann aktiviert werden, unabhängig davon, ob die automatische Wassersprühfunktion ein oder ausgeschaltet ist. (Abb. 11)

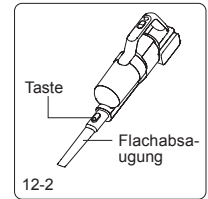
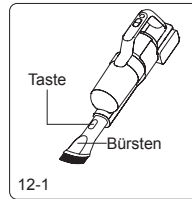

Anmerkung:

1. Die manuelle Wassersprühfunktion kann nicht gleichzeitig mit der Umschaltfunktion oder der Geschwindigkeitskontrollfunktion verwendet werden.
2. Es wird empfohlen, den Teppichmodus zu verwenden, um zu arbeiten, wenn die Umgebung stark verschmutzt ist oder viele Wasserflecken vorhanden sind.
3. Achten Sie beim Reinigen von Teppichen darauf, die automatische Wassersprühfunktion auszuschalten.
4. Bitte verwenden Sie dieses Produkt mit einer schaumarmen Reinigungslösung zum Reinigen, geben Sie die leicht schäumende Reinigungslösung nicht zur Verwendung in den Reinwassertank, da sie sonst während des Gebrauchs mehr Schaum erzeugt, der in die Maschine eindringen und eine Gefahr darstellen kann.

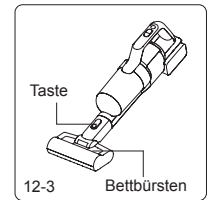

Produkt flach liegen, um Vakuumpumpe zu erhalten

Wenn die gesamte Maschine flach liegt und die Unterseite der Möbel reinigt, fällt die Leistung automatisch ab, was ein normales Phänomen ist, und die Maschine kann nicht heftig geschüttelt werden, wenn die gesamte Maschine flach liegt, um zu vermeiden, dass Wasser in den Staubbehälter eindringt.

Verwendung von Handstaubsaugern

1. Nehmen Sie den Handstaubsauger ab und drücken Sie die Ein/Aus-Taste. Der Bildschirm leuchtet auf. Der Standardmodus ist der Bodenmodus. Drücken Sie die Modustaste, um zwischen Teppichmodus und Bodenmodus zu wechseln. Drücken Sie die Ein/Aus-Taste erneut, um den Staubsauger auszuschalten, und der Bildschirm erlischt.
2. Die Saugöffnung des Handstaubsaugers kann in die Bürste, die flache Absaugung und anderes Zubehör eingesetzt werden, um sich an die Verwendung verschiedener Umgebungen anzupassen (Abbildung 12): Zielen Sie den Aufsatz mit dem Handanschluss und drücken Sie ihn nach oben, hören Sie das Geräusch der

Verriegelung und installieren Sie ihn an Ort und Stelle. Drücken Sie den Klappknopf am Aufsatz und ziehen Sie ihn nach unten heraus, um den Aufsatz vom Handstaubsauger zu entfernen.

Anmerkung:

1. Weiteres Zubehör wie elektrische Bettbürsten, Haustierbürsten, Teleskopschläuche usw. können bei JIMMY-Händlern erworben werden.
2. Wenn der Batteriestand der gesamten Maschine unter 20% liegt, wird die gesamte Maschine gezwungen, in den Bodenmodus zu wechseln.
3. Saugen Sie Flüssigkeiten nicht mit einem Handstaubsauger ab.

Maschine aufladen

Schließen Sie das Stromkabel an die Stromversorgung an, legen Sie den Staubsauger in die Ladestation und wechseln Sie in den Lademodus.

Anmerkung:

1. Bevor Sie es zum ersten Mal verwenden, laden Sie bitte zuerst den Akku vollständig auf, und bevor Sie ihn zum zweiten Mal aufladen, leeren Sie bitte den Akku, um die Lebensdauer des Akkus zu gewährleisten.
2. Wenn das Produkt längere Zeit nicht verwendet wird, muss das Produkt etwa alle drei Monate aufgeladen werden. (Achten Sie darauf, das Kabel dieses Produkts zum Aufladen zu verwenden)
3. Wenn Sie nicht aufladen, ziehen Sie den Netzstecker aus der Steckdose, um das Risiko einer versehentlichen Kollision zu vermeiden.
4. Wenn Sie den Akku separat aufladen müssen, können Sie ein geeignetes Ladegerät bei einem JIMMY-Händler erwerben.

Funktion für heiße Trocknung

Im Lademodus drücken Sie die Modus-Taste, um in den Modus für heiße Trocknung zu gelangen. Heiße Luft wird den gesamten Luftkanal, einschließlich der Bürstenrolle, des Staubbehälters und des Schmutzwassertanks, etwa 0,5 Stunden lang trocknen, um anschließend nur die Bürstenrolle für weitere 2,5 Stunden zu trocknen. Während der ersten 0,5 Stunden Trocknung des gesamten Luftwegs ist der Staubsaugermotor in Betrieb, um heiße Luft durch den gesamten Luftweg zu leiten.

Um die Trocknung des Luftkanals zu stoppen und nur die Trocknung der Bürstenrolle für den leisen Trocknungsmodus beizubehalten, drücken Sie die Ein/Aus-Taste. Der Staubsaugermotor wird in diesem Modus nicht arbeiten.

Um die Funktion für heiße Lufttrocknung ein- und auszuschalten, drücken Sie die Modus-Taste.

Anmerkung: Dieser Modus wurde entwickelt, um zu verhindern, dass feuchte Reisigrollen Bakterien oder Gerüche vermehren.

Walzenbürste, Rohr-Selbstreinigungsfunktion

Drücken Sie im Lademodus die Selbstreinigungstaste, um in den Reinigungsmodus zu wechseln (Abbildung 13), und nach Abschluss der Selbstreinigung wechselt das Gerät automatisch in den Heißtrocknungsmodus der Bürstenwalze. Der Selbstreinigungsprozess kann im Voraus durch Drücken der Ein /Aus Taste oder der Modustaste gestoppt werden, und das Produkt kehrt in den Lademodus zurück. Der Lüfter wird mit einer Verzögerung von 3 Minuten ausgeschaltet. (Abb. 14)

Anmerkung:

1. Bevor Sie den Reinigungsmodus einschalten, entleeren Sie bitte das Schmutzwasser im Schmutzwassertank, überprüfen Sie, ob das Gerät fest auf der Ladestation

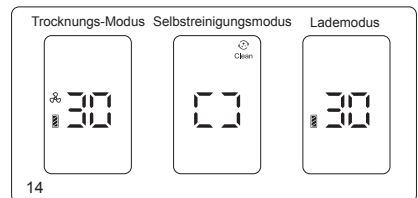
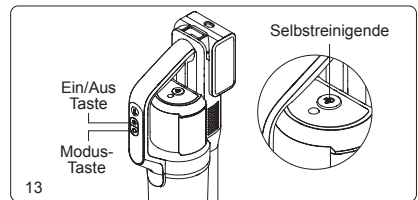

steht, das Netzkabel in die Steckdose eingesteckt ist, das Netzkabel an die Ladestation angeschlossen ist und der Sauberwassertank mindestens 1/2 des Wassers zurückhält. Reinigen Sie nach Abschluss der Selbstreinigung den Schmutzwassertank erneut.

2. Wenn der Akku weniger oder gleich 10 % Leistung hat, kann der Selbstreinigungsmodus nicht eingeschaltet werden, und er kann nach dem Aufladen für einen bestimmten Zeitraum normal eingeschaltet werden.

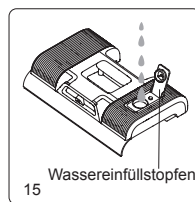

Anzeige für Mangel des Sauberwassertanks

1. Wenn während der Verwendung des Staubsaugers und der Waschmaschine der LED-Bildschirm "  " angezeigt wird und die Stimme daran erinnert: "Kein sauberes Wasser, bitte Wasser einfüllen", füllen Sie bitte sauberes Wasser in den Frischwassertank und fahren Sie dann direkt mit der Verwendung fort.

2. Wenn Sie den Reinigungsmodus verwenden und sich kein Wasser im Sauberwassertank befindet, wird der Reinigungsmodus der Bürste gestoppt, und die Stimme erinnert daran: "Der Wassertank hat wenig Wasser, bitte fügen Sie Wasser hinzu", wenn es normal funktionieren muss, fügen Sie bitte Wasser zum sauberen Wasser hinzu und schalten Sie dann den Selbstreinigungsmodus wieder ein.

Sauberwassertank auffüllen

Füllen Sie den Sauberwassertank auf: Entfernen Sie den Sauberwassertank und heben Sie den Wassereinfüllstopfen des Sauberwassertanks an oder öffnen Sie direkt den Wassereinfüllstopfen des Sauberwassertank, legen Sie das Wassereinflussloch frei, gießen Sie sauberes Wasser und Reinigungslösung hinein und stecken Sie den Wassereinfüllstopfen wieder in seine ursprüngliche Position, damit Sie es wieder in den Sauberwassertank einsetzen. (Abb. 15)

Anmerkung:

Wenn Sie sauberes Wasser hinzufügen, können Sie die mitgelieferte JIMMY Reinigungslösung im Verhältnis von etwa einem Kronkorken zu einem vollen Tank sauberen Wassers hinzufügen. Die Wassertemperatur sollte 40°C nicht überschreiten.

Abwassertank volle Anzeige

1. Wenn der aufrechte Staubsauger erkennt, dass der Abwassertank voll ist, das Gerät hört auf zu arbeiten und gibt eine Spracherinnerung aus. Bitte reinigen Sie den vollen Abwassertank und setzen Sie ihn wieder ein.

2. Wenn der Abwassertank im Selbstreinigungsmodus voll ist, das Gerät hört auf zu arbeiten und gibt eine Spracherinnerung aus. Bitte reinigen Sie den vollen Abwassertank und setzen Sie ihn innerhalb von 5 Minuten wieder ein, damit die Selbstreinigung fortgesetzt wird. Dann schaltet Selbstreinigungsmodus wieder ein.

Reinigung des Abwassertanks

Nehmen Sie die obere Abdeckung des Abwassertanks und den Filterrahmen heraus, lassen Sie das Schmutzwasser ab, montieren Sie den Abwassertank nach dem Waschen und setzen Sie ihn wieder auf Hauptkomponenten. (siehe "Reinigung des Abwassertanks" für Details).

Indikator für Rollenbürsten stecken geblieben

Wenn sich der Staubsauger im Arbeits- oder Reinigungsmodus befindet und die Rollenbürste feststeckt, stoppt die Maschine und gibt eine Spracherinnerung aus. Bitte nehmen Sie die Rollenbürste heraus, entfernen Sie die Fremdkörper oder verwickelten Haare auf der Rollenbürste.

Reinigung der Rollenbürsten

Nachdem Sie den Sauberwassertank entfernt haben, ziehen Sie die Rollebürste heraus, verwenden Sie die Reinigungsbürste, um die Haare, die um die Bürstenrolle gewickelt sind, abzuschneiden und zu entfernen, und reinigen Sie die Fremdkörper, die an der Rollebürste und dem Bodenkopf befestigt sind. Setzen Sie die

Rollebürste und den Sauberwassertank wieder ein (siehe "Reinigung der Bodenbürsten Komponente" für Details).

Warnung bei verstopftem Luftweg

1. Wenn sich der Staubsauger im Selbstreinigungsmodus befindet und der Luftweg blockiert ist, hört das Gerät auf zu arbeiten und gibt eine Spracherinnerung aus. Bitte reinigen Sie die mögliche Verstopfung des Handstaubbehälters, des Bodenkopfluftwegs und des Abwassertankfilter bevor Sie mit der Arbeit fortfahren.

2. Wenn der Handstaubsauger arbeitet und der Luftweg blockiert ist, stoppt der Staubsauger automatisch. Zu diesem Zeitpunkt müssen der Staubsauger und die HEPA-Anlage gereinigt werden.

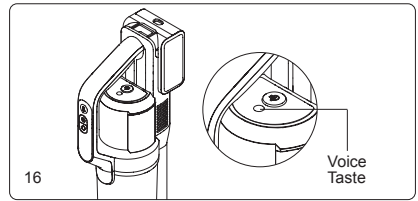

Reinigung des Luftwegs

Den Abwassertank demontieren, die obere Abdeckung und den Mülleimer des Abwassertanks herausnehmen, alle Teile waschen und wieder zusammenbauen. Verwenden Sie eine multifunktionale Reinigungsbürste, um den Kalk, die Fremdkörper und die Haare im Rohr auszubaggern, und setzen Sie dann den Abwassertank wieder in die Hauptkomponenten ein.

Öffnen Sie nach dem Entfernen des Staubbehälters den Sauganschluss, um den Staub und den Schmutz im Staubsauger zu entleeren, entfernen Sie den HEPA, reinigen Sie die Teile, montieren Sie den Staubsauger und setzen Sie ihn wieder auf den Handstaubsauger (siehe "Reinigung und Wartung" für Details).

Sprachfunktionen

Das Produkt enthält Englisch, Deutsch, Italienisch, Französisch, Russisch fünf Spracherinnerungen, die neue Standardstimme des Geräts Englischstimme eingeschaltet, drücken Sie die Sprachtaste, um zu anderen Sprachsprachen zu wechseln, halten Sie die Sprachtaste länger als 3 Sekunden gedrückt, um die Sprachfunktion auszuschalten; Drücken Sie die Sprachtaste erneut, um die Sprachfunktion wieder einzuschalten. (Abb. 16)

Anmerkung: Bei Verwendung eines Handstaubsaugers gibt es keine Sprachfunktion.

Warnung bei niedrigem Batteriestand

1. Wenn der Schiebstaubsauger arbeitet, wenn die Stimme daran erinnert, dass die Batterie schwach ist. Bitte laden Sie den Akku auf", Bitte verwenden Sie ihn nach dem Aufladen.

2. Wenn der Schiebstaubsauger funktioniert und die Stimme sendet: "Der Akku ist schwach, er wird sich gleich abschalten, bitte aufladen", geht der Strom zu diesem Zeitpunkt zur Neige, und er schaltet sich automatisch ab, wenn Sie ihn weiterhin verwenden, und Sie müssen ihn aufladen, bevor Sie ihn verwenden.

3. Wenn Sie einen Staubsauger verwenden, zeigt das Symbol auf der LED-Bildschirm die verbleibenden Arbeitsminuten an. Wenn die Akkuleistung weniger als 20 % beträgt, wechselt das Batteriesymbol in der rechten oberen Ecke von weiß zu rot.

Reinigung und Wartung

Reinigung von Abwassertanks

Entfernen Sie nach dem Ausschalten des Staubsaugers den Schmutzwassertank, heben Sie die obere Abdeckung des Wassertanks an und entfernen Sie den Schaumstofffilterrahmen davon, öffnen Sie die Klappabdeckung des Schaumstofffilterrahmens und nehmen Sie den Schaumstofffilter und Mülleimer heraus. Schütten Sie Abwasser und Schmutz in den Wassertank und waschen Sie dann den Abwassertank, Mülleimer die Wassertankabdeckung, den Schaumstofffilterrahmen und den Schaumfilter. Wenn sich ein Fremdkörper in der Abwassertankleitung befindet, kann er mit einer Rohrbürste gereinigt, die oben genannten Teile

gespült und getrocknet und dann wieder in die Abwassertankbaugruppe eingebaut werden, so wie er ist, und dann den Abwassertank in den Plan laden, um weiter zu starten. (Abb. 17)

Anmerkung:

1. Nach der Verwendung eines aufrechten Staubsaugers wird empfohlen, den Abwassertank sofort zu reinigen.
2. Wenn Sie den Filter wieder einsetzen, falten Sie das schwarze weiche Gummi nicht unter den Filter.

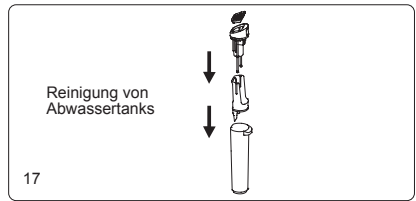

17

Reinigung von Bodenbürstenkomponenten

Nachdem Sie das Bürstenrollenfenster, die Bürstenrolle, den Reinwassertank und den Schmutzwassertank entfernt haben, führen Sie die multifunktionale Reinigungsbürste durch das kreisförmige Loch unter der Einbauposition des Schmutzwassertanks ein, um Fremdkörper und Schuppen im Rohr sowie die verstopften Haare zu entfernen. Verwenden Sie die multifunktionale Reinigungsbürste, um die verfilzten Haare auf der Bürstenrolle abzuschneiden. Wischen Sie die Maschine und die entfernten schmutzigen Teile mit einem Lappen ab und legen Sie ihn dann separat wieder auf die Maschine (die Bürstenrolle kann auch zum Trocknen in die Bürstenwalzenbox gelegt werden). Spülen Sie den an der Multifunktions-Reinigungsbürste befestigten Schmutz ab und legen Sie ihn in die Bürstenrollenbox. (Abb.18)

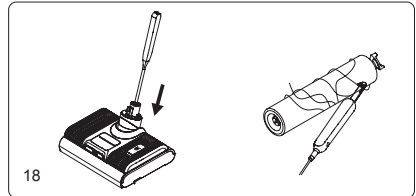

18

Anmerkung:

Bodenbürsten nicht waschen!

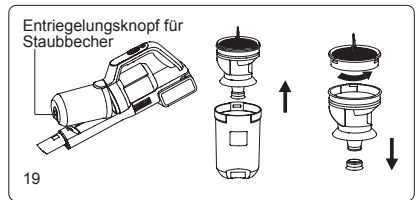

19

Reinigung des Staubbechers

Drücken Sie die Entriegelungstaste des Staubbehälters, um den Staubbehälter aus dem Handstaubsauger zu entfernen. Heben Sie den Metallgriff am Zyklon an, um die Zyklonbaugruppe herauszuziehen und den Staubbehälter zu leeren. Halten Sie den Metallgriff fest und drehen Sie ihn, um HEPA zu entfernen. (Abb. 19)

Tägliche Wartung und Lagerung

Nach jedem Gebrauch wird empfohlen, den Abwassertank, die Filter, die Walzenbürstenkörper und andere Teile für den nächsten Gebrauch zu reinigen. Wenn Sie Folgendes finden:

- 1) Aus dem HEPA-Filter tritt Staub aus.
- 2) Schaumstofffilter schwer beschädigt;
- 3) Starker Haarausfall der Walzenbürste, starke Vibrationen während des Gebrauchs, abnormaler Klang), es wird empfohlen, Verbrauchsmaterialien zu kaufen und zu ersetzen, um die Leistung der Maschine zu vermeiden.

Wenn Sie das Gerät längere Zeit nicht benutzen, bewahren Sie das Gerät bitte an einem kühlen und trockenen Ort auf, niemals in direktem Sonnenlicht oder feuchter Umgebung. Wenn Sie das Gerät in einen Karton packen müssen, reinigen Sie das Gerät und trocknen Sie die Teile, um Schäden an der Maschine zu vermeiden.

Fehlersuche

Bitte prüfen Sie die folgenden Punkte, bevor Sie sich an den Kundendienst wenden.

Fehler	Verursachen	Lösung
Kann während des Gebrauchs nicht gestartet oder gestoppt werden	Das Produkt hat keinen Strom mehr oder nur noch wenig Strom	rechtzeitig aufladen
	Die Umschalttaste wird nicht gedrückt	Die Umschalttaste drücken
	Der Walzenbürstenkörper hat sich stark in Haaren verheddert	Bürstenkörper rechtzeitig reinigen
	Das Abwasser im Abwassertank erreicht die höchste Wassermark	Abwassertank reinigen
	Der Akku ist nicht am Platz	Akkupack installieren
	Verstopfte Luftkanäle	Luftkanäle und Filter reinigen
Geringe Saugleistung	Der Akku ist nicht an Ort und Stelle installiert	Akkupack installieren
	Kein HEPA installiert	HEPA installieren
Die ganze Maschine klingt anders	Verstopfte Luftkanäle	Luftkanäle und Filter reinigen
	Kein HEPA installiert	HEPA installieren
Der Auslauf kommt nicht aus dem Wasser	Es fehlt Wasser im Sauberwassertank	Wasser füllen
	Wassersprühknopf nicht gedrückt	Wassersprühknopf drücken
	Der Sauberwassertank ist nicht montiert	Sauberwassertank installieren
Wasser wird am Luftauslass versprüht	Kein Filter im Abwassertank	Filter im Abwassertank installieren
	Weicher Gummi unter dem Sieb gefaltet	Den Filter wieder einsetzen, der weiche Kleber darf nicht gefaltet werden
	HEPA ohne Trocknung	HEPA trocknen

Anmerkung: Wenn die obige Anleitung zur Fehlerbehebung keine Lösung bietet oder auf dem Bildschirm der Fehlercode F0 bis F9 angezeigt wird, bitte wenden Sie sich an den Kundendienst oder an lokale Vertreter, um sich beraten zu lassen.

Technische Parameter

Produktspezifikationen

Produktname	Kabelloser Staubsauger & Waschmaschine
Produktmodell	PW11 Pro
Nennleistung	460W
Batteriekapazität	4600mAh 21.6V \approx
Ladezeit	5h \pm 0.5h
Nennleistung	220-240V \sim 50-60Hz
Nennspannung	21.6V \approx

Schaltplan

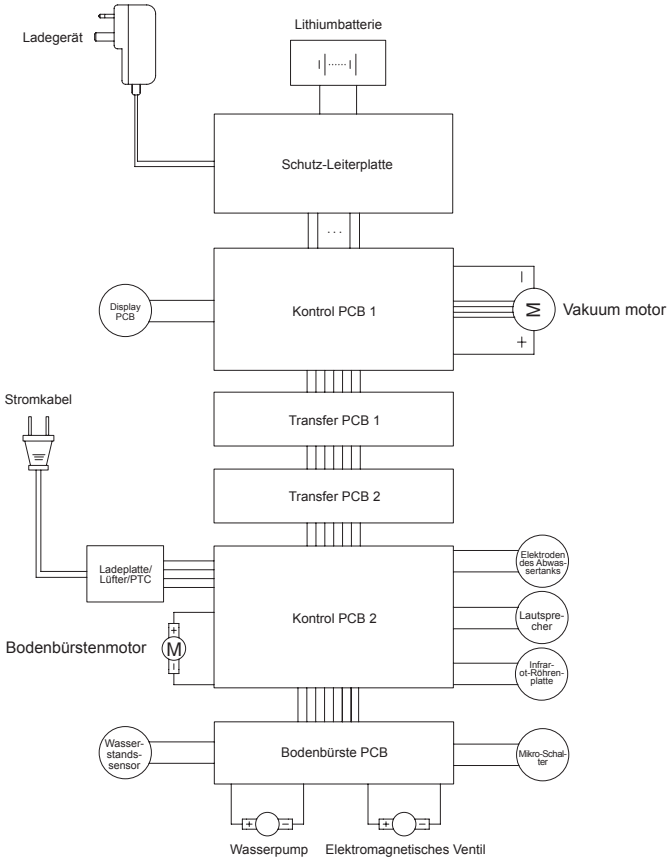

Herstellerinformationen

Hersteller	Kingclean Electric Co., Ltd
Adresse	No.1 Straße Xiangyang, Bezirk New Suzhou, Provinz Jiangsu 215009, China



Entsorgung

Maschine, Zubehöre und Verpackung sollten auf umweltfreundliche Weise recycelt werden.



Bitte entsorgen Sie diese Maschine nicht im Hausmüll!

Nur für EU-Länder:

Gemäß der EU-Richtlinie 2012/19/EU müssen nicht mehr gebrauchsfähige Gerät und gemäß EU-Richtlinie 2006/66/EG müssen defekte oder verbrauchte Akkus/Batterien getrennt gesammelt und auf umweltfreundliche Weise entsorgt werden.

Akkupakete/Akkus:

Entnahme von integrierten Akkus für Entsorgung darf nur von qualifiziertem Personal durchgeführt werden.

Öffnen der Gehäuseschale kann die Maschine beschädigen oder zerstören.

Bitte entsorgen Sie die Akkupakete/Akkus nicht im Hausmüll, Feuer oder Wasser! Die Akkus sollten möglicherweise entlädt, versammelt, recycelt werden oder auf umweltfreundliche Weise entsorgt werden.

Änderungen vorbehalten.

Garantie

Dieses Produkt genießt eine Zwei Jahre Garantie für die Maschine ab Kaufdatum.

Von der Garantie sind ausgenommen: normale Abnutzung, kommerzielle Nutzung, Änderungen an dem gekauften Apparat, Reinigung, Konsequenzen von unsachgemäßen Verwendungen oder Schäden vom Käufer oder dritte Partei, und die sich auf äußerer Umstände beziehbare.

Consignes de sécurité importantes

- 1. Avant d'utiliser ce produit, veuillez lire ce manuel ainsi que toutes les instructions et avertissements sur le produit. Le non-respect des avertissements et des instructions peut entraîner un choc électrique, un incendie ou des blessures.**
- 2. Lorsque vous utilisez des appareils électriques, vous devez toujours suivre les précautions de base pour réduire les risques d'incendie, d'électrocution et de blessures.**

Avertissement

1. Ce produit est destiné à un usage domestique uniquement.
2. Avant de connecter le produit à l'alimentation électrique, assurez-vous de vérifier si la tension locale correspond à la tension indiquée sur l'adaptateur secteur.
3. Assurez-vous de vérifier le produit avant utilisation. Si le produit ou l'adaptateur est endommagé, arrêtez de l'utiliser.
4. Veuillez l'utiliser strictement conformément à la méthode décrite dans ce manuel.
5. Ce produit ne peut pas être utilisé par des enfants, des personnes ayant une déficience physique, sensorielle ou intellectuelle, ou des personnes sans expérience et connaissances pertinentes.
6. N'utilisez pas ce produit comme un jouet. Veuillez garder ce produit hors de portée des enfants, veuillez prendre soin des enfants, assurez-vous qu'ils ne joueront pas avec ce produit en tant que jouet.
7. Ne touchez pas la fiche avec les mains mouillées.
8. Lorsque vous nettoyez les escaliers, soyez très prudent pour éviter de tomber.
9. Si les câbles, fiches, batteries ou pièces conductrices sont endommagés, veuillez ne pas utiliser, démonter ou remplacer des pièces par vous-même. Votre propre démontage et remplacement des pièces peut provoquer un choc électrique ou un incendie. Jimmy n'est pas responsable de cela. Une fois endommagé, il doit être réparé ou remplacé par Jimmy, l'agent de Jimmy ou une personne possédant les qualifications appropriées désignée par Jimmy pour éviter tout danger.
10. Veuillez utiliser le chargeur spécifié par Jimmy pour charger le produit.
11. Veuillez vous assurer d'utiliser la batterie spécifiée par Jimmy: d'autres types de batteries peuvent se rompre, provoquant des blessures corporelles ou des dommages au produit.
12. Si le produit n'est pas utilisé conformément aux instructions, est gravement touché, tombe d'une hauteur, est endommagé ou tombe dans l'eau, veuillez ne pas utiliser le produit et veuillez contacter Jimmy ou l'agent Jimmy.
13. N'utilisez que des pièces de rechange et des pièces spécifiées par Jimmy.
14. Ne tirez pas et ne forcez pas le câble. Éloignez les câbles des surfaces chauffées. Ne laissez pas le câble à l'endroit où la porte est fermée tirée sur des bords ou des coins tranchants. Le câble doit être éloigné de la zone active. N'utilisez pas ce produit contre le câble.
15. Veuillez retirer la fiche lorsqu'elle n'est pas utilisée ou avant la maintenance.
16. Ne faites pas glisser le câble, ne transportez pas le produit avec le câble et n'utilisez pas le câble comme poignée.
17. Ce produit est un appareil électrique rechargeable, veuillez ne pas laisser la machine fonctionner seule sans surveillance.
18. Lors du nettoyage, de la réparation ou de la non utilisation de la machine pendant une longue période, le bloc-batterie doit être retiré du boîtier de batterie.
19. Évitez à proximité d'un équipement de chauffage ou d'une exposition à long terme au soleil pour éviter que la coque ne se déforme en raison de la température élevée.
20. Ne placez pas d'obstacles à l'entrée et à la sortie d'air de la machine pour éviter la surchauffe de la machine.
21. Le corps et la brosse à plancher sont sous tension et ne peuvent pas être nettoyés par immersion dans l'eau.
22. Ne nettoyez pas et ne retirez pas le couvercle de la brosse à rouleau ou le corps de la brosse à rouleau lorsque la machine est allumée ou en marche, afin d'éviter des blessures.
23. Veuillez ne pas utiliser la machine pour absorber le charbon de bois brûlant, les mégots de cigarettes et autres objets générateurs de chaleur.
24. N'utilisez pas ce produit pour ramasser des objets pointus tels que du verre brisé.
25. N'utilisez pas la machine pour absorber des substances ultra-fines telles que la chaux, le ciment, la

poudre de carbone, la poudre de gypse, la farine, etc.

26. Veuillez ne pas utiliser la machine pour absorber des liquides corrosifs, tels que du liquide de nettoyage acide-base, de la lessive en poudre, etc.

27. Veuillez ne pas utiliser la machine pour absorber de l'essence, de l'alcool, du parfum, de la peinture et d'autres matières inflammables et explosives.

28. Ne démontez et n'assemblez pas la machine fermée vous-même et n'essayez pas de modifier les performances de l'ensemble de la machine. Vous devez vous faire aider par le fabricant, son service de maintenance ou des professionnels de services similaires, sinon cela entraînera un danger.

29. Si vous n'utilisez pas ce produit pendant une longue période, vous devez mettre l'appareil hors tension et débrancher la base de chargement.

30. Les paramètres techniques reflétés dans les instructions du produit sont obtenus par Jimmy Labs ou une société de test tierce désignée, et le droit d'interprétation finale appartient à notre société.

À propos de l'utilisation du produit

1. Ce produit convient aux sols durs dans les environnements intérieurs, y compris les sols cirés, les sols en caoutchouc, les sols carrelés, les sols en bois sans soudure et les sols en bois massif. Si vous utilisez ce produit sur un sol inégal, les meilleurs résultats peuvent ne pas être obtenus.

2. Si le réservoir de récupération et le réservoir d'eau propre ne sont pas installés conformément aux instructions correctes, veuillez les ouvrir et les utiliser.

3. Ne secouez pas de haut en bas ou ne heurtez pas violemment la machine pour empêcher les eaux usées de s'écouler dans le moteur. Lorsque la machine est démarrée, ne soulevez pas et ne portez pas la machine de haut en bas, et ne l'inclinez pas d'un côté ou ne la posez pas à plat sur le sol pour empêcher les eaux usées de s'écouler dans le moteur.

4. Ne faites pas fonctionner la machine pendant une longue période lorsque l'entrée d'air est bloquée par le flotteur, afin d'éviter tout dommage.

5. Après avoir utilisé la machine, veuillez nettoyer les parties sales du réservoir d'eaux usées, de la buse d'aspiration et du conduit d'air à temps, et stockez-les dans un endroit aéré et sec. Les endroits humides affecteront l'isolation et la durée de vie des appareils électriques.

À propos du liquide de nettoyage

1. Si une grande quantité de liquide de nettoyage pénètre dans le moteur, cela entraînera un danger.

2. Suivez les instructions (le rapport solution / eau est de 1:50) pour préparer la solution. Il est recommandé d'utiliser le liquide de nettoyage de notre entreprise et de ne pas utiliser de liquides de nettoyage contenant des acides, des solutions alcalines ou des substances nocives pour l'environnement.

3. Empêchez les enfants d'entrer en contact avec le liquide de nettoyage. Si le liquide de nettoyage entre accidentellement dans les yeux, rincez-les soigneusement à l'eau claire à temps. En cas d'ingestion accidentelle, consultez immédiatement un médecin.

4. Lorsqu'il s'agit d'eaux usées et de liquide de nettoyage, il doit être traité conformément aux exigences locales en matière de protection de l'environnement.

À propos des piles jetées





1. La batterie assemblée dans le produit contient des matériaux nocifs pour l'environnement. Avant de le jeter, la batterie doit être retirée de la machine.

2. Lorsque vous retirez la batterie, le produit s'éteint et la fiche du chargeur ne sera pas débranchée.

3. Veuillez éliminer en toute sécurité et correctement le bloc-batterie mis au rebut, ne le jetez pas dans le feu, l'eau ou le sol.

4. Si la pile usagée fuit et contamine la peau ou les vêtements, veuillez la jeter avec de l'eau propre et consulter un médecin à temps.

Le produit peut présenter les signes suivants, qui ont les significations suivantes:

Signe	Signification
	Faites attention aux surfaces à haute température, car elles peuvent devenir chaudes pendant l'utilisation. Attention aux brûlures.
	Ne pas utiliser pendant le bain ou la douche.
	Tête motorisée du dispositif d'aspiration de l'eau
	Ne pas couvrir
IPX4	Niveau d'étanchéité

Assemblage de produits

Nom de la pièce

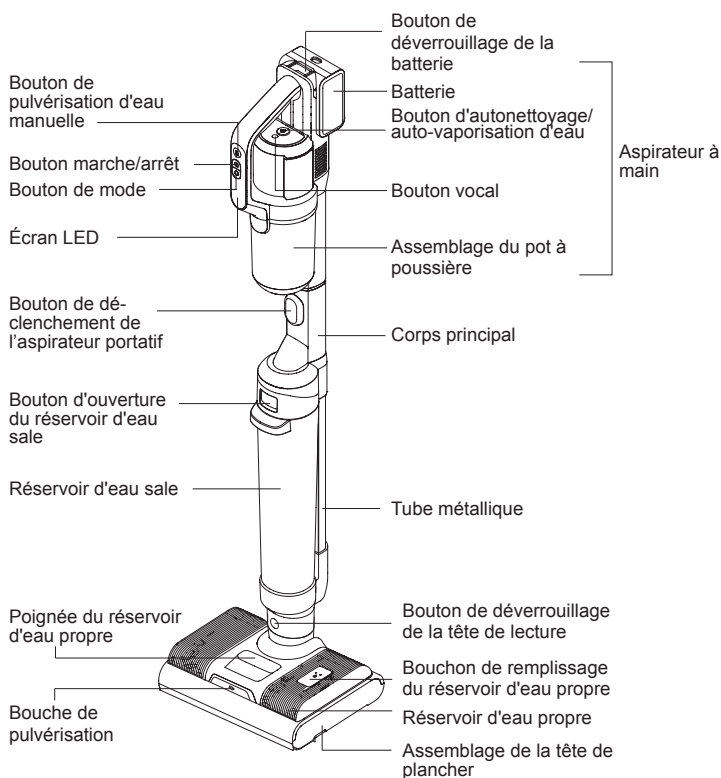

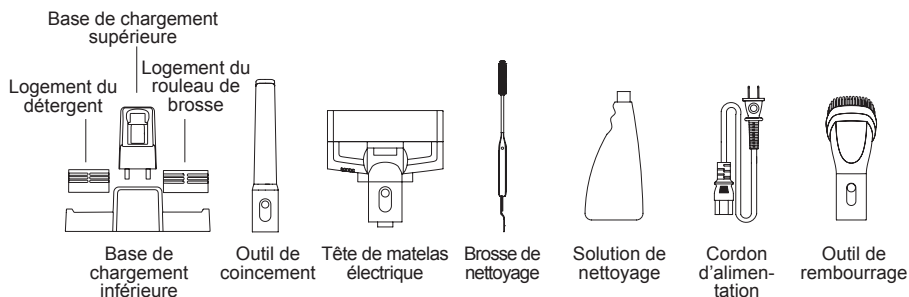

Liste d'emballage

Aspirateur à main	Assemblage du corps principal	Tête de plancher	Batterie	Base de chargement supérieure
1	1	1	1	1
Base de chargement inférieure	Logement du détergent	Logement du rouleau de brosse	Outil de coincement	Tête de matelas électrique
1	1	1	1	1
Brosse de nettoyage	Solution de nettoyage	Cordon d'alimentation	Outil de rembourrage	Manuel d'instruction
1	1	1	1	1

Assemblage et désassemblage des produits

Remarque : coupez l'alimentation électrique avant de démonter ou d'assembler le produit.

Montage et démontage du corps principal

Lors de l'installation du corps principal, insérez l'extrémité du corps principal dans le connecteur de la tête de plancher verticalement jusqu'à ce qu'un "clac" se fasse entendre. Veillez à ce que le corps principal soit bien serré et non desserré. Pour retirer le corps principal, il suffit d'appuyer sur le bouton de déverrouillage de la tête de plancher et de soulever le corps principal vers le haut. (Fig. 1).

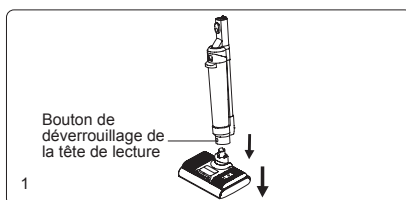

Assemblage et démontage de la batterie

1. Tenir la batterie et la faire glisser vers le bas le long de la fente d'entrée, appuyer jusqu'à ce qu'un "clac" se fasse entendre.

2. Appuyer sur le bouton de libération de la batterie, tirer la batterie vers le haut pour l'extraire. (Fig. 2)

Remarque : il n'est pas nécessaire de retirer la batterie, sauf si elle doit être remplacée.

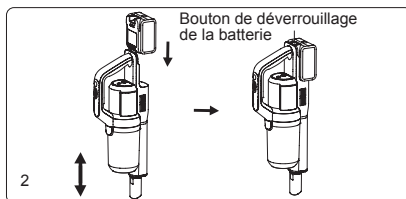

Assemblage et démontage des aspirateurs portatifs

Insérez verticalement l'extrémité de l'aspirateur portatif installée avec le bloc-batterie dans le connecteur du corps principal jusqu'à ce que vous entendiez un "clic". Assurez-vous que l'aspirateur portatif est bien serré et qu'il n'est pas desserré.

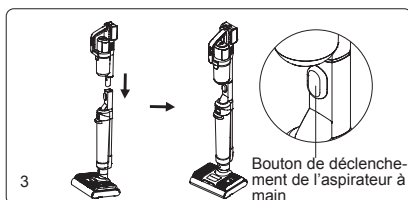

Dans ce cas, le produit est utilisé comme un aspirateur et un laveur sans fil. Pour retirer l'aspirateur à main séparément, il suffit d'appuyer sur le bouton de déverrouillage de l'aspirateur à main et de le soulever verticalement. (Fig. 3)

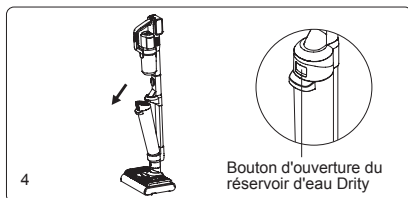

Montage et démontage du réservoir d'eau sale

Pour assembler le réservoir d'eau sale, placez le fond du réservoir d'eau sale sur la fente du plateau du corps principal, puis poussez le réservoir d'eau sale vers le corps principal jusqu'à ce qu'un "clic" se fasse entendre. Pour retirer le réservoir d'eau sale, tenez le corps principal d'une main et la poignée du réservoir d'eau sale de l'autre, appuyez sur le bouton de déverrouillage du réservoir d'eau sale avec le pouce et tirez le réservoir d'eau sale vers l'extérieur. (Fig 4)

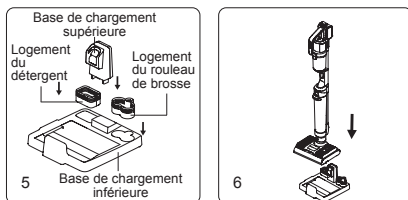

Assemblage de la base de chargement

Pousser la base de chargement supérieure, le boîtier de la solution de nettoyage, le boîtier du rouleau de la brosse vers la base de chargement inférieure, comme indiqué sur l'image. Une fois qu'un "clic" se fait entendre et que les clips sont placés dans les trous correspondants, l'assemblage est terminé. (Fig 5)

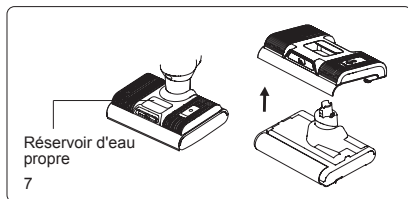

Chargement et placement des machines

Placez la tête de lecture en position verticale, soulevez l'appareil, alignez la fente de chargement à l'arrière de l'appareil avec la prise de chargement sur la base de chargement, et placez doucement l'appareil dans la base de chargement ; pour retirer l'appareil, tenez la poignée de l'aspirateur portatif et tirez directement l'appareil hors de la base de chargement. (Fig. 6)

Assemblage et démontage du réservoir d'eau propre

Pour retirer le réservoir d'eau propre, tenez la poignée du réservoir d'eau propre et tirez-la vers le haut pour retirer le réservoir d'eau propre. Pour installer le réservoir d'eau propre, placez-le sur la tête de plancher et appuyez jusqu'à ce que vous entendiez un "clic". (Fig 7)

Montage et démontage du rouleau à brosse

Pour retirer le rouleau de brosse, retirez d'abord le réservoir d'eau propre, puis appuyez sur la tête de plancher d'une main, tournez le capuchon d'extrémité du rouleau de brosse vers le haut d'une autre main, et retirez le rouleau de brosse vers l'extérieur ; lors de l'installation du rouleau de brosse, alignez d'abord une extrémité du rouleau de brosse avec la cannelure, tournez-la vers l'intérieur jusqu'au fond, puis tournez le capuchon d'extrémité du rouleau de brosse dans une autre extrémité du rouleau de brosse pour verrouiller le

rouleau de brosse. (Fig 8)

Utilisation du produit

Remarque: avant de l'utiliser, veuillez vérifier si la machine est alimentée en électricité. Si elle ne l'est pas, veuillez la charger complètement avant de l'utiliser.

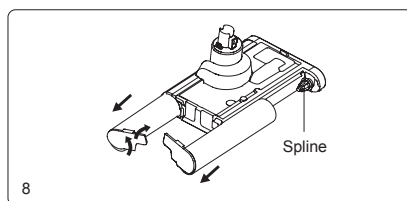

Écran LED et instructions

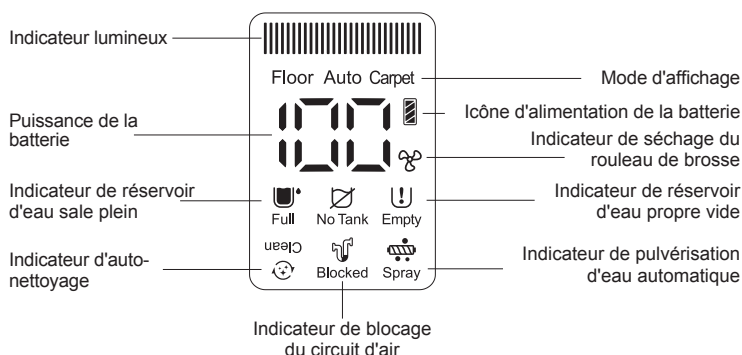

Utilisation d'un aspirateur à manche et d'un lave-linge

En position verticale, appuyez sur le bouton marche/arrêt et le produit commence à fonctionner. Le mode par défaut est le mode Auto. Appuyez sur le bouton de mode pour basculer entre le mode sol, le mode tapis et le mode Auto, accompagné d'un rappel vocal. Appuyez à nouveau sur le bouton marche/arrêt, la voix vous rappelle que la machine s'éteint, le moteur principal tourne pendant 2 secondes et la machine s'arrête. (Fig. 9)

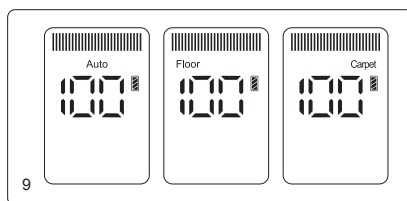

En mode automatique, la puissance de l'appareil change automatiquement en fonction de la quantité d'eau sale ou de poussière détectée. La couleur des voyants lumineux change en conséquence. Plus la quantité d'eau sale ou de poussière détectée est importante, plus les voyants sont rouges. Plus la quantité d'eau sale ou de poussière détectée est faible, plus les voyants sont bleus.

Remarque:

1. Lors du nettoyage de la moquette, nettoyez d'abord la tête de lecture (voir " Nettoyage et entretien, nettoyage de la tête de lecture " pour plus de détails) et pour un nettoyage en profondeur de la moquette, il est recommandé de remplacer la brosse à moquette. (La brosse à tapis peut être sélectionnée en fonction de vos besoins et vendue par les distributeurs JIMMY).
2. Lorsque le niveau de la batterie est inférieur à 20 %, il n'est pas possible de passer en mode Tapis.

Lorsque l'aspirateur vertical fonctionne, appuyez sur le bouton de pulvérisation d'eau, la fonction de pulvérisation d'eau automatique est activée par défaut. L'écran LED affiche l'indicateur de pulvérisation automatique et de l'eau propre est pulvérisée automatiquement sur le rouleau-brosse. Pour désactiver la fonction d'arrosage automatique, appuyez sur le bouton d'autonettoyage pendant plus de 3 secondes lorsque l'appareil est en marche. Pour réactiver la fonction d'arrosage automatique, appuyez sur le bouton d'autonettoyage pendant plus de 3 secondes lorsque l'appareil est en marche. (Fig. 10)

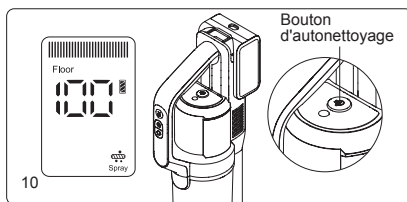

Si le sol est très sale, vous pouvez choisir de pulvériser plus d'eau sur le sol en utilisant la fonction de pulvérisation d'eau manuelle pour améliorer l'effet de lavage du sol. Lorsque l'appareil est en marche, appuyez sur le bouton de pulvérisation d'eau manuelle, la bouche de pulvérisation pulvérise de l'eau en éventail ; relâchez le bouton de pulvérisation d'eau pour arrêter la pulvérisation d'eau. La fonction de pulvérisation d'eau manuelle peut être activée, que la fonction de pulvérisation d'eau automatique soit activée ou désactivée. (Fig. 11)

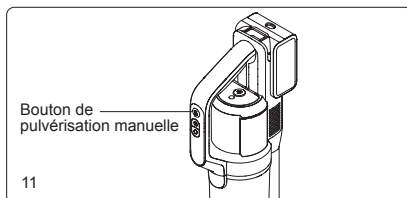

Remarque :

1. La touche de pulvérisation d'eau manuelle ne peut pas être utilisée en même temps que la touche marche/arrêt ou la touche mode.
2. Il est recommandé d'utiliser le mode tapis en cas de forte pollution ou de tache d'eau.
3. Lorsque vous nettoyez un tapis, désactivez la fonction de pulvérisation automatique d'eau.
4. Veuillez utiliser la solution de nettoyage peu moussante avec ce produit pour le nettoyage, ne mettez pas la solution de nettoyage facilement moussante dans le réservoir d'eau propre pour l'utilisation, sinon plus de mousse sera générée pendant l'utilisation, ce qui peut pénétrer dans l'appareil et causer un danger.

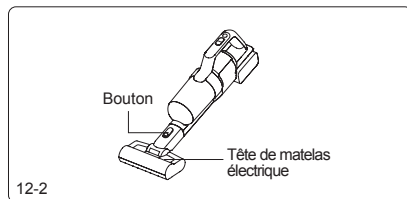
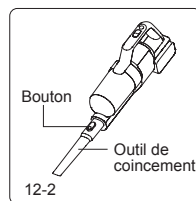
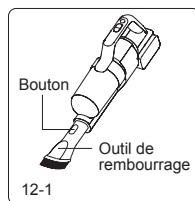

Le produit posé à plat pour fonctionner sous vide

Lorsque le produit est posé à plat pour être nettoyé sous un meuble, la puissance de fonctionnement diminue automatiquement. C'est normal. Lorsque le produit est posé à plat, ne le secouez pas violemment pour éviter que de l'eau ne pénètre dans le godet à poussière.

Utilisation d'un aspirateur à main

1. Retirez l'aspirateur portable et appuyez sur le bouton marche/arrêt. L'écran d'affichage s'allume. Le mode par défaut est le mode sol. Appuyez sur le bouton de mode pour passer du mode tapis au mode sol. Appuyez à nouveau sur le bouton marche/arrêt pour éteindre l'aspirateur et l'écran d'affichage s'éteint.
2. L'aspirateur à main peut être connecté à différents accessoires tels que l'outil d'ameublement, le suceur plat, la tête de matelas électrique pour nettoyer différents endroits (Fig 12). Diriger l'accessoire vers la bouche de l'aspirateur portable et pousser vers le haut jusqu'à ce qu'un "clac" se fasse entendre. Appuyez sur le bouton de l'accessoire pour le retirer de l'aspirateur.

Remarque:

1. D'autres accessoires tels que la brosse électrique pour matelas, la brosse pour animaux ou le tuyau

d'étirement peuvent également être achetés auprès du distributeur local de JIMMY si nécessaire.

2. Lorsque le niveau de la batterie est inférieur à 20%, la machine passe automatiquement en mode sol.
3. Ne pas utiliser d'aspirateur à main pour ramasser le liquide.

Chargement du produit

Branchez le cordon d'alimentation à la prise de courant, placez le bâton de l'aspirateur sur la base de chargement pour démarrer la charge.

Remarque:

1. Charger complètement la batterie avant la première utilisation. Vider la batterie avant la deuxième charge pour garantir la durée de vie du bloc-batterie.
2. Si l'appareil doit rester inutilisé pendant une longue période, veuillez le recharger tous les trois mois (utilisez uniquement le cordon d'alimentation fourni avec l'appareil).
3. Lorsque l'appareil n'est pas en charge, veuillez retirer le cordon d'alimentation de la base de charge de la prise de courant afin d'éviter tout risque de contact accidentel.
4. Si la batterie doit être rechargée séparément, le chargeur approprié peut être acheté auprès du distributeur JIMMY.

Fonction de séchage à chaud

Fonction de séchage à chaud. En mode de chargement, appuyez sur le bouton Mode pour passer en mode de séchage à chaud. L'air chaud séchera l'ensemble de la trajectoire de l'air, y compris le rouleau de brosse, le godet à poussière et le réservoir d'eau sale, pendant environ 0,5 heure, puis seulement le rouleau de brosse pendant 2,5 heures supplémentaires. Pendant les 0,5 premières heures de séchage, le moteur de l'aspirateur fonctionne pour envoyer de l'air chaud dans toute la trajectoire de l'air.

Pour arrêter le séchage de l'air et ne conserver que le séchage de la brosse en mode silencieux, appuyez sur le bouton marche/arrêt, le moteur d'aspiration ne fonctionne pas dans ce mode.

Pour activer et désactiver la fonction de séchage à l'air chaud, appuyez sur le bouton Mode.

Remarque: cette fonction permet d'éviter que le rouleau de brosses humide ne favorise la prolifération des bactéries ou ne réduise les odeurs.

Fonction d'auto-nettoyage du rouleau de brosse et de la trajectoire d'air

En mode de chargement, appuyez sur le bouton d'autonettoyage pour passer en mode d'autonettoyage. (Fig. 13). Après l'autonettoyage, l'appareil passe automatiquement en mode de séchage à chaud avec rouleau de brosses. Pendant l'autonettoyage, s'il est nécessaire de terminer l'autonettoyage à l'avance, appuyez sur le bouton marche/arrêt ou sur le bouton mode. L'appareil repasse en mode de charge et le ventilateur s'éteint au bout de 3 minutes. (Fig. 14)

Remarque:

1. avant de commencer l'autonettoyage, veuillez vider le réservoir d'eau sale et vous assurer que le produit est placé sur la base de chargement, que le cordon d'alimentation est connecté à la prise électrique et à la base de chargement, et qu'il y a au moins 50% d'eau dans le réservoir d'eau propre. Après l'auto-nettoyage, nettoyez à nouveau le réservoir d'eau sale.
2. lorsque la puissance est inférieure à 10%, l'appareil ne peut pas passer en mode autonettoyant ou en mode de séchage à chaud. Après un certain temps de charge, l'appareil peut fonctionner en mode autonettoyant ou en mode de séchage à chaud.

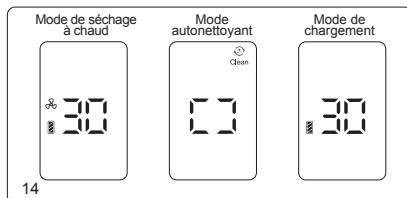
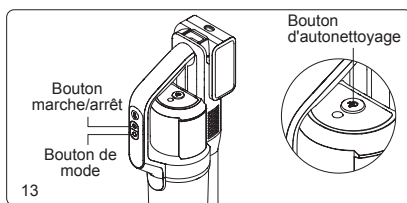

Indicateur de réservoir d'eau propre vide

1. Pendant l'utilisation de l'aspirateur-balai et du lave-linge, si l'écran LED affiche "U" et que la voix rappelle "Pas d'eau propre, veuillez remplir l'eau", veuillez remplir le réservoir d'eau propre et continuer à utiliser l'appareil directement.
2. pendant l'autonettoyage, s'il n'y a pas d'eau dans le réservoir d'eau propre, l'autonettoyage s'arrête automatiquement et la voix rappelle "Pas d'eau propre, veuillez remplir d'eau". veuillez remplir d'eau propre le réservoir d'eau propre et appuyez à nouveau sur le bouton d'autonettoyage pour redémarrer l'autonettoyage.

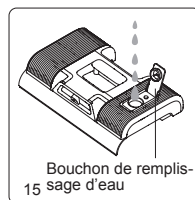

Remplir le réservoir d'eau propre

Remplir le réservoir d'eau propre : Après avoir retiré le réservoir d'eau propre, ouvrez le bouchon de remplissage d'eau, basculez-le vers le haut pour exposer l'orifice d'entrée d'eau, versez de l'eau propre et de la solution de nettoyage, puis remettez le bouchon dans sa position d'origine et réinstallez le réservoir d'eau propre sur la tête de plancher. (Fig. 15)

Remarque: lors de l'ajout d'eau propre, vous pouvez ajouter la solution de nettoyage JIMMY fournie avec le produit. Le rapport est d'environ deux bouteilles de solution de nettoyage pour un réservoir d'eau plein, la température de l'eau ne doit pas dépasser 40°C.

Indicateur de réservoir d'eau sale plein

1. Lorsque l'aspirateur à manche et le lave-linge détectent que le réservoir d'eau sale est plein, l'appareil s'arrête de fonctionner et émet un rappel vocal. Veuillez nettoyer le réservoir d'eau sale plein et le remettre en place avant de l'utiliser.
2. Lorsqu'il est détecté que le réservoir d'eau sale est plein en mode autonettoyage, l'appareil s'arrête de fonctionner et émet un rappel vocal. Veuillez nettoyer le réservoir d'eau sale plein, le remettre en place et appuyer à nouveau sur le bouton d'auto-nettoyage pour relancer l'auto-nettoyage.

Nettoyage des réservoirs d'eau sale

Retirer le couvercle supérieur du réservoir d'eau sale et le cadre du filtre, vider l'eau sale, assembler le réservoir d'eau sale après l'avoir lavé et le remettre dans le corps principal. (voir "Nettoyage et entretien du réservoir d'eau sale" pour plus de détails)

Indicateur de rouleau de brosse coincé

Lorsque l'aspirateur est en mode aspiration ou autonettoyage, si la brosse est coincée, l'appareil s'arrête et émet un rappel vocal. Retirez la brosse, nettoyez les corps étrangers attachés à la brosse ou les cheveux enroulés sur la brosse et remontez la brosse dans la tête de l'appareil pour reprendre le travail.

Nettoyage des rouleaux de brosses

Après avoir retiré le réservoir d'eau propre, retirez le rouleau de la brosse, utilisez la lame de la mini-brosse pour couper les poils qui s'enroulent sur le rouleau de la brosse, et nettoyez les corps étrangers attachés au rouleau de la brosse et à la tête de plancher. (voir "Nettoyage et entretien de la tête de lavage" pour plus de détails).

Indicateur de blocage du passage de l'air

1. Lorsque l'aspirateur à manche est en mode de travail ou d'auto-nettoyage, si le passage de l'air est bloqué, l'appareil s'arrête de fonctionner et émet un rappel vocal. Veuillez nettoyer successivement les zones éventuellement bloquées, telles que le bac à poussière de l'aspirateur à main, le circuit d'air de la buse et le réservoir d'eau sale. Après le nettoyage, redémarrez l'appareil.
2. Lorsque l'aspirateur portatif fonctionne, si le passage de l'air est bloqué, l'aspirateur s'arrête automatiquement. Il est alors nécessaire de nettoyer le bac à poussière et le filtre HEPA.

Nettoyage de la trajectoire de l'air

Démontez le réservoir d'eau sale, retirez le couvercle supérieur du réservoir d'eau sale et le panier à déchets, lavez toutes les pièces et remontez-les. Utilisez la brosse de nettoyage pour nettoyer la saleté, les corps étrangers et les cheveux à l'intérieur du circuit d'air de la tête de lavage. Remettez le réservoir d'eau sale dans le corps principal.

Retirez le godet à poussière, puis le cyclone, videz le godet à poussière, retirez le filtre HEPA, nettoyez toutes les pièces et remontez le godet à poussière (voir "Nettoyage et entretien" pour plus de détails).

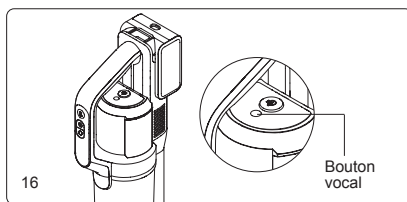

Fonction de rappel vocal

Le produit comprend un rappel vocal en 5 langues différentes : anglais, allemand, italien, français et russe. La voix de la nouvelle machine est activée et en anglais par défaut, appuyez sur le bouton vocal pour passer à une autre langue, continuez à appuyer sur le bouton vocal pour désactiver la fonction vocale ; appuyez à nouveau sur le bouton vocal pour activer la fonction vocale. (Fig 16)

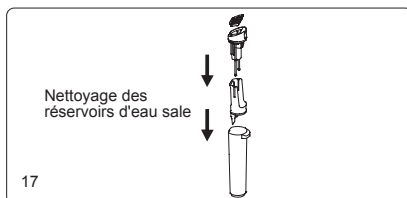

Remarque: Lorsque l'aspirateur portatif est utilisé séparément, il n'y a pas de fonction vocale.

Indicateur de faiblesse de la batterie

1. Lorsque le nettoyeur de bâtons fonctionne, si la voix rappelle "Batterie faible, veuillez recharger la batterie", utilisez-le après l'avoir rechargé. Veuillez recharger la batterie, utilisez l'appareil après l'avoir rechargé.
2. lorsque le nettoyeur de bâtonnets fonctionne, si la voix rappelle "Batterie faible. La machine va bientôt s'éteindre. Veuillez recharger la batterie", l'appareil est sur le point de s'épuiser et s'éteint automatiquement. Il est nécessaire de recharger l'appareil pour pouvoir l'utiliser.
3. Lors de l'utilisation de l'aspirateur, l'icône sur l'écran LED affiche les minutes de travail restantes. Lorsque la charge de la batterie est inférieure à 20 %, l'icône de la batterie dans le coin supérieur droit passe du blanc au rouge.

Nettoyage et entretien

Nettoyage des réservoirs d'eau sale

Après avoir éteint l'aspirateur, retirez le réservoir d'eau sale, soulevez le couvercle du réservoir d'eau et retirez le cadre du filtre, ouvrez le couvercle du cadre du filtre et retirez le filtre. Videz l'eau sale et la saleté du réservoir d'eau, puis lavez le réservoir d'eau sale, le couvercle du réservoir d'eau, le cadre du filtre et le filtre. S'il y a des corps étrangers dans le tuyau du réservoir d'eau sale, ils peuvent être nettoyés à l'aide d'une brosse de nettoyage ; séchez les pièces ci-dessus après le lavage. Remontez ensuite toutes les pièces dans le réservoir d'eau sale. Remettez le réservoir d'eau sale dans le corps principal pour continuer à travailler. (Fig 17)

Remarque:

1. Après avoir utilisé l'aspirateur à manche, il est recommandé de nettoyer immédiatement le réservoir sale;
2. Lorsque vous réinstallez le panier à ordures, ne pliez pas le caoutchouc souple noir sous le filtre.

Nettoyage de la tête de lecture

Après avoir retiré le réservoir d'eau propre, le rouleau de brosse et le réservoir d'eau sale, insérez la brosse de nettoyage dans le trou circulaire situé sous la position d'installation du corps principal pour éliminer les corps étrangers et les écailles dans le tuyau, ainsi que les cheveux bouchés ; utilisez la lame de la mini-brosse pour couper les cheveux emmêlés sur le rouleau de brosse ; essuyez les parties sales de la machine et remontez-les dans la machine (le rouleau de brosse peut être placé dans le logement du rouleau de brosse pour le séchage). Lavez la brosse de nettoyage et remettez-la dans le boîtier du rouleau de brosse. (Fig. 18)

Remarque : ne pas laver la tête de lecture à l'eau !

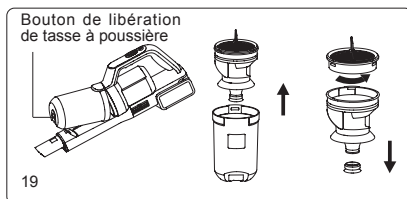
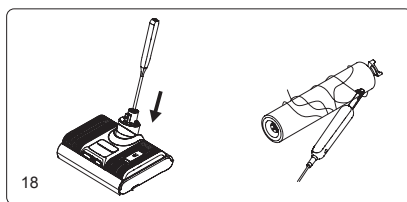

Nettoyage des godets à poussière

Appuyez sur le bouton de dégagement du godet à poussière pour retirer le godet de l'aspirateur portatif. Soulevez la poignée métallique du cyclone pour extraire l'ensemble du cyclone et vider le godet à poussière. Tenez la poignée métallique et tournez-la pour retirer le filtre HEPA. (Fig. 19)

Entretien et stockage

il est recommandé de nettoyer le réservoir d'eau sale, le bac à poussière et le rouleau de brosse après chaque utilisation. Si l'une des situations suivantes se présente :

- 1) Le filtre HEPA fuit la poussière.
- 2) Le filtre à mousse est gravement endommagé.
- 3) Le rouleau de la brosse perd beaucoup de poils, ou présente de fortes vibrations et un bruit anormal pendant l'utilisation.

Il est recommandé d'acheter des consommables et de les remplacer afin d'améliorer les performances de la machine.

Lorsque la machine est longtemps à l'arrêt, placez-la dans un endroit frais et sec, évitez la lumière directe du soleil ou un environnement humide. Lors de l'emballage et du stockage de la machine, veillez à nettoyer la machine et à sécher toutes les pièces afin d'éviter de l'endommager.

Dépannage

Veuillez vérifier les points suivants avant de contacter le service après-vente.

Problème	Cause possible	Solution
Ne peut pas démarrer ou s'arrêter pendant l'utilisation	Batterie faible	Recharger la batterie
	Le bouton marche/arrêt n'est pas enfoncé	Appuyer sur le bouton marche/arrêt
	Le rouleau de brosse est emmêlé	Nettoyer le rouleau de la brosse
	Réservoir d'eau sale plein	Nettoyer le réservoir d'eau sale
	Le bloc-batterie n'est pas correctement assemblé	Remonter le bloc-batterie
	Chemin d'air bloqué	Nettoyer le circuit d'air et le filtre
Faible aspiration	Entrée d'aspiration bloquée	Nettoyer l'entrée d'aspiration et le filtre
	Pas de HEPA assemblé	Assembler le HEPA
Bruit anormal	Entrée d'aspiration bloquée	Nettoyer l'entrée d'aspiration et le filtre
	Pas de HEPA assemblé	Assembler le HEPA
La bouche de pulvérisation ne pulvérise pas d'eau	Réservoir d'eau propre vide	Remplir le réservoir d'eau propre
	Le bouton de pulvérisation d'eau n'est pas enfoncé	Appuyer sur le bouton de pulvérisation d'eau
	Le réservoir d'eau propre n'est pas assemblé correctement	Remonter le réservoir d'eau propre
De l'eau est pulvérisée sur le trajet de l'air	Le filtre HEPA et le godet à poussière sont utilisés sans être complètement secs.	Sécher le filtre HEPA et la coupelle à poussière après le lavage avant utilisation.
	Le filtre n'est pas monté dans le réservoir d'eau sale	Assembler le filtre dans le réservoir d'eau sale
	Le plastique souple se plie sous le filtre	Remonter le filtre, la colle souple ne doit pas être pliée.

Remarque: si le guide de dépannage ci-dessus ne fournit pas de solution ou si l'écran affiche le code d'erreur F1 à F8, veuillez contacter le service après-vente ou le distributeur local pour obtenir une assistance.

Spécification du produit

Paramètres techniques

Nom du produit	Aspirateur et laveuse sans fil
Modèle	PW11 Pro
Puissance nominale	460W
Capacité de la batterie	4600mAh 21.6V==
Temps de charge	5h±0.5h
Entrée nominale	220-240V~ 50-60Hz
Tension nominale	21.6V==

Schéma de câblage

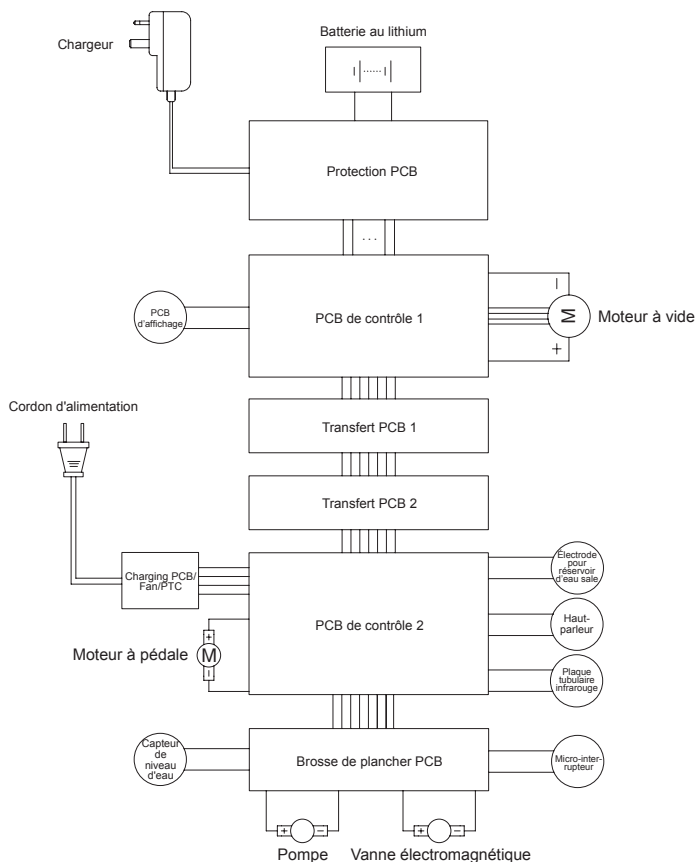

Informations du fabricant

Fabricant	Kingclean Electric Co., Ltd
Adresse	No.1 rue Xiangyang, nouveau district de Suzhou, province du Jiangsu 215009, Chine



Disposition

Pour un recyclage respectueux de l'environnement, les machines, les accessoires et les emballages doivent être classés.



Ne pas jeter la machine dans les ordures ménagères!

Uniquement pour les pays de la CE

Selon la directive européenne 2012/19 / EU et conformément à la directive européenne 2006/66 / CE, les blocs / batteries défectueux ou usés, les machines qui ne sont plus utilisables doivent être collectées séparément et éliminées dans le respect de l'environnement.

Batteries

Les piles intégrées ne peuvent être retirées pour élimination que par du personnel qualifié. Ouvrir la coque du boîtier peut endommager ou détruire la machine.

Ne pas jeter les batteries dans les déchets ménagers, ni dans le feu ni l'eau. Les piles / batteries doivent être déchargées, collectées, recyclées ou éliminées dans le respect de l'environnement s'il est possible. Sujet à changement sans préavis.

Informations de garantie

Ce produit bénéficie d'une garantie de deux ans à la date d'achat

La garantie l'usure normale exclus l'utilisation commerciale, les modifications apportées à l'appareil acheté, les activités de nettoyage, les conséquences d'un usage impropre ou de dommages causés par l'acheteur ou un tiers, les dommages pouvant être imputés à des circonstances extérieures.

Istruzioni importanti per la sicurezza

- 1. Leggere tutte le istruzioni e le avvertenze prima di utilizzare questo apparecchio. La mancata osservanza delle avvertenze e delle istruzioni può provocare scosse elettriche, incendi o lesioni gravi.**
- 2. Quando si utilizzano apparecchi elettrici, è necessario seguire sempre le precauzioni di base per ridurre il rischio di incendi, scosse elettriche e lesioni.**

Attenzione

- 1.L'apparecchio è solo per uso domestico.
- 2.Prima di utilizzare il prodotto, controllare se la tensione locale è coerente con la tensione contrassegnata sull'adattatore di alimentazione.
- 3.Prima di utilizzare il prodotto, controllare se la tensione locale è coerente con la tensione contrassegnata sull'adattatore di alimentazione.
- 4.Prima di utilizzare il prodotto, controllare se la tensione locale è coerente con la tensione contrassegnata sull'adattatore di alimentazione.
- 5.Questo apparecchio non può essere utilizzato da bambini e persone con ridotte capacità fisiche, sensoriali o mentali o mancanza di esperienza e conoscenza a meno che non siano stati supervisionati o istruiti sull'uso dell'apparecchio in modo sicuro e comprendano i pericoli coinvolti.
- 6.Non utilizzare questo prodotto come un giocattolo. Tenere questo prodotto lontano dalla portata dei bambini. Si prega di prendersi cura dei bambini e assicurarsi che non considerino questo prodotto come un giocattolo.
- 7.Non toccare la spina con le mani bagnate.
- 8.Prestare particolare attenzione durante la pulizia delle scale per evitare cadute.
- 9.Non utilizzare, smontare o sostituire alcun componente se il cavo di alimentazione, la spina, la batteria o le parti conduttive sono danneggiati. Lo smontaggio o la sostituzione dei componenti da soli può causare scosse elettriche o incendi. JIMMY non si assume la responsabilità. Una volta danneggiato, il prodotto deve essere riparato o sostituito da JIMMY, dal distributore di JIMMY o da una persona qualificata designata da JIMMY per evitare lesioni.
- 10.Ricaricare solo con l'adattatore specificato da JIMMY.
- 11.Utilizzare solo il pacco batteria specificato da JIMMY. L'utilizzo di qualsiasi altro pacco batteria può causare esplosioni, lesioni e / o danni al prodotto.
- 12.Se il prodotto non funziona secondo le istruzioni, subisce gravi urti, cade da un'altezza, è danneggiato o cade in acqua, non utilizzarlo e contattare JIMMY o il distributore JIMMY.
- 13.Utilizzare solo parti di ricambio o accessori specificati da JIMMY.
- 14.Non tirare o premere il cavo. Tenere il cavo lontano dalle superfici riscaldate. Non posizionare il cavo in una porta chiusa e non farlo passare attraverso uno spigolo vivo o un angolo. Tenere il cavo lontano dalla zona pedonale. Non azionare il prodotto attraverso il cavo.
- 15.Scollegare il prodotto quando non viene utilizzato o prima della riparazione.
- 16.Non trascinare il cavo o trasportare il cavo per spostare il prodotto, né utilizzare il cavo come maniglia.
- 17.Il prodotto è un apparecchio elettrico ricaricabile. Non lasciare che la macchina funzioni incustodita.
- 18.Rimuovere il pacco batteria quando il prodotto viene pulito, riparato o è rimasto a lungo inattivo.
- 19.Evitare di avvicinarsi ad apparecchi di riscaldamento o l'esposizione prolungata al sole per evitare che la custodia si deformi a causa delle alte temperature.
- 20.Tenere oggetti che potrebbero ostruire il percorso dell'aria dall'ingresso e dall'uscita dell'aria per evitare il surriscaldamento della macchina.
- 21.Il corpo principale e la testata del prodotto hanno componenti elettrici, non possono essere lavati sott'acqua.
- 22.Non pulire o smontare il coperchio o la spazzola in rotolo quando la macchina è accesa o è in funzione per evitare lesioni.
- 23.Non utilizzare il prodotto per raccogliere oggetti in fiamme come carbone ardente o sigarette, ecc.
- 24.Non utilizzare il prodotto per raccogliere oggetti appuntiti come vetri rotti.
- 25.Non utilizzare il prodotto per raccogliere calce, cemento, polvere di carbone, polvere di gesso, farina e altre sostanze ultrafini.
- 26.Non utilizzare il prodotto per raccogliere liquidi detergenti a base acida, detersivi in polvere e altri liquidi corrosivi.

27. Non utilizzare il prodotto per raccogliere oggetti infiammabili ed esplosivi come benzina, alcol, profumi, vernici, ecc.
28. Non smontare la macchina chiusa e non tentare di modificare le prestazioni della macchina. Fatti aiutare solo dal personale professionale del produttore, dal suo dipartimento di manutenzione o da reparti simili, altrimenti causerà pericolo.
29. Spegnerne l'alimentazione e scollegare il caricabatterie se il prodotto è inattivo da molto tempo.
30. Le specifiche tecniche del prodotto di questo manuale si basano sui risultati dei test di laboratorio di JIMMY o di terze parti designate. L'azienda si riserva tutti i diritti per le spiegazioni finali.

Informazioni sull'uso del prodotto

- Questo prodotto è adatto per pavimenti duri in ambienti interni, inclusi pavimenti cerati, pavimenti in gomma, pavimenti piastrellati e pavimenti in legno sigillati, pavimenti in legno massello e altre superfici piatte. L'uso del prodotto su un terreno non piatto potrebbe non ottenere il miglior effetto.
- Non accendere la macchina prima che il serbatoio dell'acqua sporca e il serbatoio dell'acqua pulita siano stati assemblati in posizione secondo le istruzioni.
- Non scuotere il prodotto su e giù o scontrarlo violentemente per impedire all'acqua sporca di fluire nel motore; quando il prodotto è acceso, non sollevare o trasportare la macchina su e giù e non inclinare il prodotto da un lato o appoggiarlo sul pavimento per evitare che l'acqua sporca possa entrare nel motore.
- Non far funzionare il prodotto per lungo tempo con il galleggiante che blocca l'ingresso dell'aria per evitare danni.
- Dopo aver utilizzato il prodotto, pulire il serbatoio dell'acqua sporca, l'ugello di aspirazione, il percorso dell'aria e riporlo in un luogo ventilato e asciutto. Il luogo umido influirà sull'isolamento e sulla durata degli apparecchi elettrici





Informazioni sulla soluzione detergente

- Una grande quantità di soluzione detergente che penetra nel motore può causare danni all'apparecchio.
- Mescolare la soluzione con acqua pulita secondo le istruzioni (il rapporto tra soluzione e acqua pulita è 1:50). Si consiglia di utilizzare la soluzione detergente fornita. Non utilizzare soluzioni detergenti contenenti acidi, soluzioni alcaline o sostanze nocive per l'ambiente.
- Tenere la soluzione detergente fuori dalla portata dei bambini. Se una soluzione viene a contatto con gli occhi, sciacquarli immediatamente con acqua pulita. Se una qualsiasi soluzione viene ingerita accidentalmente, consultare immediatamente un medico.
- Lo smaltimento di acqua sporca e soluzione deve essere conforme alle normative ambientali locali.

Informazioni sullo smaltimento della batteria

- La batteria del prodotto contiene materiali dannosi per l'ambiente. Estrarre la batteria dal prodotto prima dello smaltimento.
- Spegnerne il prodotto e scollegare l'adattatore prima di estrarre la batteria.
- Smaltire la batteria esausta in modo sicuro e corretto. Non gettarlo nel fuoco, nell'acqua o nel terreno.
- Se la fuoriuscita di liquido dalla batteria provoca inquinamento alla pelle o ai vestiti, lavare con acqua pulita e consultare immediatamente un medico.

Il prodotto può avere i seguenti simboli, ognuno di essi con un significato:

Simbolo	Significato
	Fare attenzione alle superfici con elevate temperature, in quanto possono diventare calde durante l'utilizzo. Fare attenzione alle ustioni.
	Non utilizzare durante il bagno o la doccia.
	Testa alimentata del dispositivo di aspirazione dell'acqua
	Non coprire
IPX4	Grado di resistenza all'acqua

Assemblaggio del prodotto

Denominazione delle parti

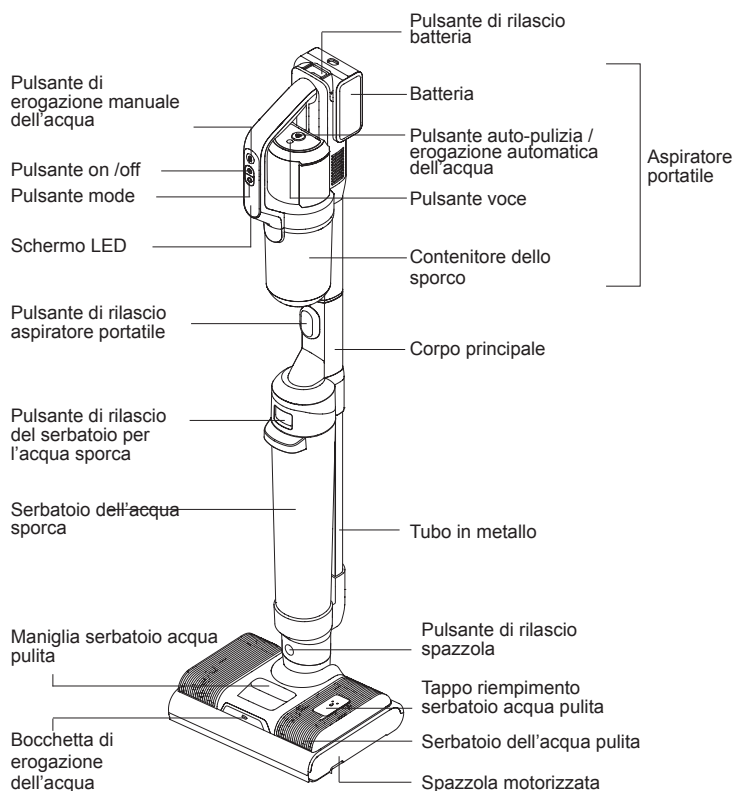

Lista degli accessori

Aspiratore portatile	Corpo principale	Spazzola motorizzata	Batteria	Base di ricarica superiore
1	1	1	1	1
Base di ricarica inferiore	Porta rullo	Porta detergente	Spazzola per imbottiti	Spazzola per fessure
1	1	1	1	1
Spazzola elettrica per materassi	Spazzola di pulizia multifunzionale	Soluzione detergente	Cavo di alimentazione	Manuale d'uso
1	1	1	1	1

Installazione del prodotto

Attenzione: Interrompere la corrente prima di procedere con l'installazione del prodotto.

Installazione del corpo principale

Per installare il corpo principale, inserire verticalmente l'estremità del corpo principale all'interno del connettore della spazzola fino a sentire un click. Assicurarsi che il corpo principale sia saldo e stabile. Per rimuovere il corpo principale, premere il pulsante di rilascio della spazzola e sfilare il corpo principale verso l'alto. (Fig 1)



Installazione della batteria

1. Far scorrere la batteria lungo lo slot e premere verso il basso fino a sentire un click.
2. Per rimuovere la batteria, premere il pulsante di rilascio della batteria e tirarla verso l'alto. (Fig 2)

Attenzione: Eccetto che per la sua sostituzione, non è necessario rimuovere la batteria.

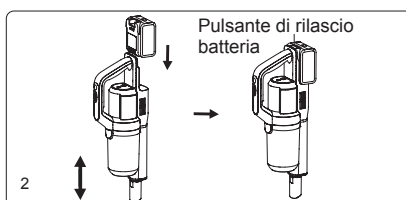

Installazione dell'aspiratore portatile

Inserire verticalmente l'aspiratore portatile con la batteria installata all'interno del connettore del corpo principale fino a sentire un click. Assicurarsi che l'aspirapolvere portatile sia stretto e non allentato. In questa conformazione, il prodotto può essere utilizzato come scopa elettrica e lavapavimenti.

Per rimuovere l'aspiratore portatile, premere il pulsante di rilascio dell'aspiratore portatile e sollevare verticalmente. (Fig 3)

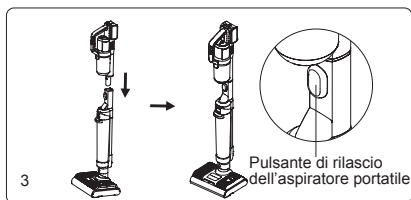

Installazione del serbatoio dell'acqua sporca

Per installare il serbatoio dell'acqua sporca, posizionare la base del serbatoio sul corpo principale e spingere fino a sentire un click. Per rimuovere il serbatoio dell'acqua sporca, prendere il corpo principale con una mano e il

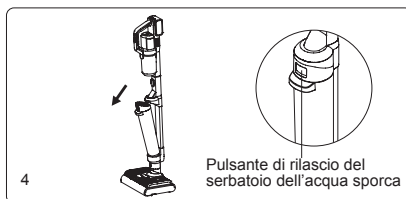

serbatoio dell'acqua sporca con l'altra, quindi premere il pulsante di rilascio del serbatoio con il pollice e sfilare il serbatoio per l'acqua sporca. (Fig 4)

Installazione della base di ricarica

Premere la base di ricarica superiore, il porta detergente e il porta rullo contro la base di ricarica inferiore, come in foto. Una volta sentito un click l'installazione è completa. (Fig 5)

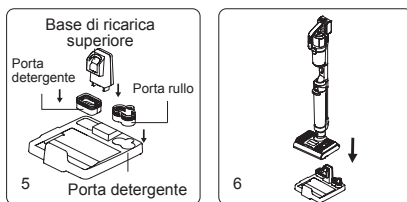

Machine charging and placement

Posizionamento della macchina sulla base di ricarica
Porre la spazzola motorizzata in posizione verticale, sollevare la macchina, quindi allinearla allo slot di ricarica con la presa di ricarica e posizionare dolcemente la macchina sulla base di ricarica. Per rimuovere la macchina, tirarla verso l'alto tenendola per il manico. (Fig 6)

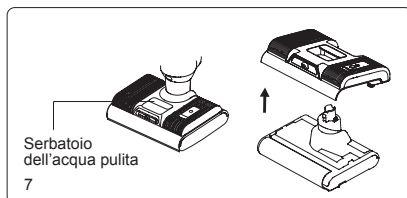

Installazione del serbatoio dell'acqua pulita

Per rimuovere il serbatoio dell'acqua pulita, prendere la maniglia del serbatoio e tirare per rimuoverlo. Per installare il serbatoio dell'acqua pulita, appoggiarlo sulla spazzola e premere verso il basso fino a sentire un click. (Fig 7)

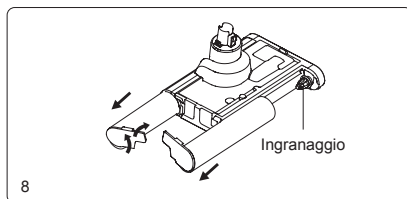

Installazione del rullo

Per rimuovere il rullo, togliere il serbatoio dell'acqua pulita e premere la spazzola con una mano, ruotare il coperchio posto all'estremità del rullo, quindi rimuovere il rullo. Per installare il rullo, allineare l'estremità opposta del rullo con l'ingranaggio, ruotare verso l'interno, quindi ruotare il coperchio della spazzola per fissare il rullo. (Fig 8)

Utilizzo del prodotto

Attenzione: Prima dell'utilizzo, assicurarsi che ci sia carica. Se non c'è abbastanza potenza, si prega di ricaricare completamente la batteria prima dell'utilizzo.

Schermo LED e istruzioni per l'utilizzo

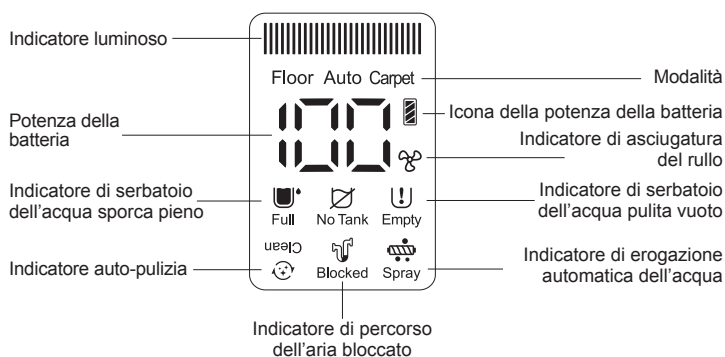

Utilizzo in modalità scopa elettrica e lavapavimenti

Posizionare la macchina in verticale e premere il pulsante on/off per attivare il prodotto. L'impostazione predefinita e la modalità Auto, premere il pulsante mode per passare alla modalità pavimento, tappeto e auto. La procedura è accompagnata da avviso vocale. Premere nuovamente il tasto on/off, seguirà l'avviso vocale "La macchina si sta spegnendo", il motore lavorerà per 2 secondi e dopo la macchina si spegnerà. (Fig 9)

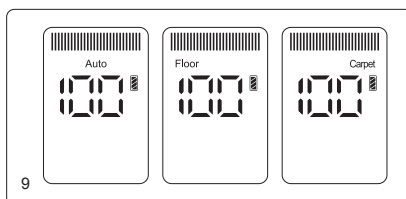

In modalità Auto la potenza cambia automaticamente in base alla presenza o meno di acqua sporca e di polvere rilevata. Il LED colorato cambia colore di conseguenza. Maggiore sarà la quantità di acqua sporca e polvere rilevati, più la luce sarà rossa. Minore sarà la quantità di acqua sporca e polvere rilevati, più la luce sarà blu.

Attenzione:

1. Durante la pulizia dei tappeti, si prega di pulire la spazzola prima (per i dettagli fare riferimento a "Pulizia e manutenzione della spazzola") e per una pulizia migliore si raccomanda di sostituire il rullo e installare la spazzola per tappeti. (La spazzola per tappeti può essere acquistata presso i distributori JIMMY)

2. Quando il livello della batteria è inferiore al 20%, non è possibile passare alla modalità tappeti.

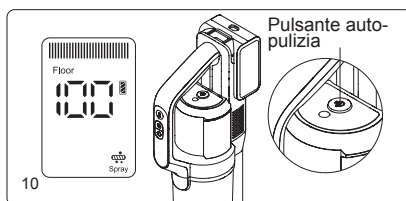

Durante il funzionamento, premere il pulsante di erogazione dell'acqua, l'impostazione predefinita è l'erogazione automatica. Il LED relativo all'erogazione dell'acqua automatica si illumina e l'acqua pulita viene spruzzata sul rullo automaticamente. Per disattivare l'erogazione automatica dell'acqua, tenere premuto per 3 secondi il pulsante dell'auto-pulizia mentre la macchina è in funzione. Per riattivare l'erogazione automatica, tenere premuto per 3 secondi il pulsante dell'auto-pulizia mentre la macchina è in funzione. (Fig 10)

Se il pavimento è molto sporco, per ottenere un migliore risultato puoi scegliere se erogare più acqua sul pavimento usando l'erogazione manuale dell'acqua. Con la macchina accesa, premere il pulsante di erogazione manuale dell'acqua. Rilasciare il pulsante di erogazione manuale dell'acqua per interrompere l'erogazione. La modalità di erogazione manuale può essere azionata indipendentemente dal fatto se

l'erogazione automatica dell'acqua è attiva o meno. (Fig 11)

Attenzione:

1. Il pulsante di erogazione manuale dell'acqua non può essere utilizzato in contemporanea con il pulsante on/off oppure il pulsante mode.
2. Si raccomanda di utilizzare la modalità tappeti quando ci sono sporco intenso o residui di acqua.
3. Durante la pulizia dei tappeti, si prega di disattivare la funzione di erogazione automatica dell'acqua.
4. Si prega di utilizzare solo detersivi non schiumogeni, una elevata presenza di schiuma nel contenitore dell'acqua pulita può danneggiare la macchina.

Aspirazione sotto ai mobili

Quando il prodotto viene messo in piano per la pulizia sotto ai mobili, la potenza di aspirazione diminuirà automaticamente. Questo è un comportamento normale. Quando il prodotto è disteso, non scuotere con violenza per evitare che l'acqua penetri nel contenitore dello sporco.

Utilizzo dell'aspiratore portatile

1. Rimuovere l'aspiratore portatile e connetterlo all'accessorio desiderato. Premere il pulsante on/off. Lo schermo si accende. L'impostazione predefinita è la modalità pavimenti. Premere il pulsante mode per passare alla modalità tappeti e pavimenti. Premere nuovamente il pulsante on/off per spegnere l'aspiratore, lo schermo si spegne.

2. Sull'aspiratore portatile possono essere installati diversi accessori, come la spazzola per fessure, la spazzola per imbottiti, la spazzola motorizzata per materassi per la pulizia di diverse aree. (Fig 12)

Allineare l'attacco degli accessori all'ingresso dell'aria dell'aspiratore portatile e spingere verso l'alto fino a sentire un click. Per rimuovere un accessorio, premere il pulsante di rilascio sull'accessorio e tirare.

Attenzione:

1. Gli altri accessori, come la spazzola per animali e il tubo flessibile possono essere acquistati al bisogno presso i distributori JIMMY.
2. Quando il livello di autonomia della batteria è inferiore al 20% la macchina passerà automaticamente alla modalità pavimenti.
3. Non utilizzare l'aspiratore portatile e la spazzola per tappeti per aspirare liquidi.

Ricarica del prodotto

Collegare il cavo di alimentazione alla presa, posizionare la macchina sulla base di ricarica e iniziare la ricarica.

Attenzione:

1. Ricaricare completamente la batteria prima del primo utilizzo. Assicurarsi di scaricare completamente la batteria prima della seconda carica per assicurare la vita della batteria.
2. Se si prevede di lasciare il prodotto fermo per un lungo periodo, si prega di ricaricare la batteria ogni 3 mesi. (Si prega di utilizzare solo il cavo di alimentazione in dotazione con il prodotto).
3. Quando la macchina è carica, si prega di scollegare il cavo di alimentazione per prevenire danni.
4. Se è necessario ricaricare la batteria separatamente, la base di ricarica può essere acquistato presso i distributori JIMMY.

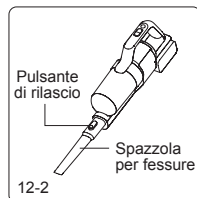
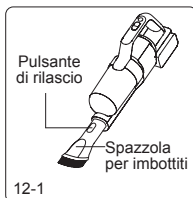
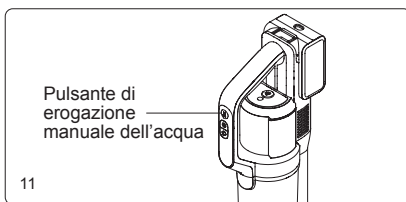

Funzione di asciugatura a caldo

Durante la modalità di ricarica, premere il pulsante mode per avviare la funzione di asciugatura a caldo. L'aria calda asciugherà l'intero percorso dell'aria, compreso il rullo, il contenitore della polvere e il serbatoio dell'acqua sporca per 30 minuti. Dopodiché asciugherà solo il rullo per altre 2 ore e mezza. Nella prima mezz'ora si asciuga l'intero percorso dell'aria, durante questa fase il motore rimane in funzione per mandare aria calda all'intero del percorso dell'aria.

Per interrompere l'asciugatura del percorso dell'aria ed asciugare solamente il rullo in modalità silenziosa, premere il pulsante on/off per spegnere il motore.

Per attivare o disattivare la funzione di asciugatura a caldo premere il pulsante mode.

Attenzione: Questa funzione è stata ideata per prevenire la formazione di batteri e i cattivi odori dipendenti da un rullo umido.

Funzione autopulente

In modalità di ricarica, premere il pulsante dell'auto-pulizia per attivare la pulizia (Figura 13). Terminata la funzione autopulente, la macchina attiva automaticamente la funzione di asciugatura ad aria calda del rullo.

Il processo autopulente può essere disattivato in anticipo premendo il pulsante on/off o mode. Il prodotto ritorna in modalità ricarica e il ventilatore si spegne con 3 minuti di ritardo. (Fig 14)

Attenzione:

1. Prima di iniziare l'auto-pulizia, si prega di svuotare il contenitore dell'acqua sporca e assicurarsi che il prodotto sia riposto sulla base di ricarica, che il cavo di alimentazione sia collegato alla presa e alla base di ricarica e che il serbatoio dell'acqua pulita sia pieno almeno per metà. Al termine dell'auto-pulizia si prega di pulire nuovamente il serbatoio dell'acqua sporca.
2. Quando la carica è inferiore al 10% la funzione autopulente o di asciugatura ad aria calda non può essere attivata. Una volta ricaricata completamente le batterie per il tempo necessario, è possibile riattivare la funzione autopulente e di asciugatura.

Indicatore di serbatoio dell'acqua pulita vuoto

1. Se durante l'utilizzo in modalità scopa elettrica e lavapavimenti sullo schermo si attiva il LED "!" seguito da avviso vocale "Acqua pulita terminata, aggiungere acqua", si prega di riempire con acqua pulita il serbatoio per continuare l'utilizzo.

2. Se durante l'auto-pulizia non c'è più acqua dentro al serbatoio dell'acqua pulita, la funzione autopulente si spegne automaticamente con avviso vocale "Acqua pulita terminata, aggiungere acqua". Si prega di riempire con acqua pulita il serbatoio, quindi premere nuovamente il pulsante auto-pulizia per riprendere la funzione.

Riempimento del serbatoio dell'acqua pulita

Riempire il serbatoio dell'acqua pulita: dopo aver rimosso il serbatoio dell'acqua pulita, aprire il tappo di riempimento, aggiungere l'acqua pulita e la soluzione detergente, quindi richiudere il tappo e reinstallare il serbatoio sulla spazzola. (Fig 15)

Attenzione: quando viene aggiunta l'acqua pulita, è possibile aggiungere anche la soluzione detergente

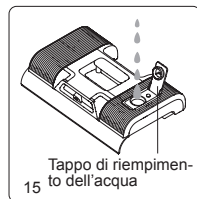
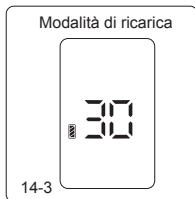
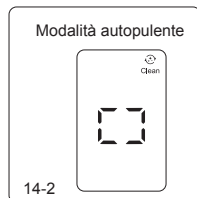
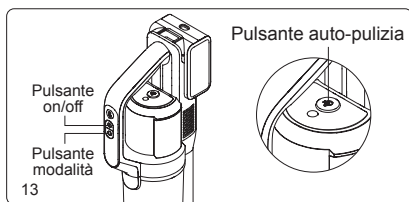

JIMMY in dotazione, seguendo la proporzione di due tappi di detergente per un serbatoio di acqua pieno. La temperatura dell'acqua non deve superare i 40°C.

Indicatore di serbatoio dell'acqua sporca pieno

1. Quando il sistema rileva che il serbatoio dell'acqua sporca è pieno, la macchina si spegne con un avviso vocale. Si prega di pulire il serbatoio dell'acqua sporca, quindi reinstallare prima dell'utilizzo.

2. Se, durante l'auto-pulizia il sistema rileva che il serbatoio dell'acqua sporca è pieno, la macchina si spegne con un avviso vocale. Si prega di pulire il serbatoio dell'acqua sporca, quindi reinstallare. Premere nuovamente il pulsante auto-pulizia per riprendere la pulizia.

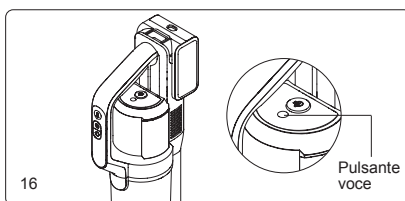

Pulizia del serbatoio dell'acqua sporca

Rimuovere il coperchio superiore e il filtro del serbatoio dell'acqua sporca, scaricare l'acqua sporca, assemblare il serbatoio dell'acqua sporca dopo il lavaggio, quindi reinstallare al corpo principale. (Per i dettagli fare riferimento a "Pulizia e manutenzione del serbatoio dell'acqua sporca")

Indicatore di rullo bloccato

Se durante la pulizia o la funzione autopulente il rullo è bloccato, la macchina si spegnerà con un avviso vocale. Si prega di rimuovere il rullo e pulirlo, rimuovendo corpi estranei e capelli. Quindi reinstallare il rullo all'interno della spazzola per riprendere il funzionamento.

Pulizia del rullo

Dopo aver rimosso il serbatoio dell'acqua pulita, estrarre il rullo e utilizzare la spazzola per la pulizia multifunzionale per tagliare e rimuovere i capelli arrotolati attorno al rullo, rimuovendo anche eventuali corpi estranei dal rullo e dalla spazzola, quindi reinstallare il rullo e la maschera. (Per i dettagli fare riferimento a "Pulizia e manutenzione della spazzola")

Percorso dell'aria bloccato

1. Se, durante l'utilizzo o la funzione autopulente, il percorso dell'aria è bloccato, la macchina si spegne con un avviso vocale. Si prega di rimuovere possibili occlusioni dal contenitore dello sporco, dall'ugello del percorso dell'aria dal serbatoio dell'acqua sporca. Dopo la pulizia è possibile riprendere il funzionamento.

2. Se, durante l'utilizzo dell'aspiratore portatile, il percorso dell'aria è bloccato, la macchina si spegne automaticamente. A questo punto, il contenitore della polvere e il filtro HEPA devono essere puliti.

Pulizia del percorso dell'aria

Disinstallare il serbatoio dell'acqua sporca, rimuovere il coperchio superiore del serbatoio e contenitore dello sporco, lavare tutte le parti e installarle nuovamente. Utilizzare una spazzolina per rimuovere lo sporco, eventuali corpi estranei e capelli dal percorso dell'aria della spazzola, quindi reinstallare il serbatoio dell'acqua sporca sul corpo principale.

Rimuovere il contenitore dello sporco e i ciclone, svuotare il contenitore dello sporco, rimuovere il filtro HEPA, pulire tutte le parti, quindi reinstallare il contenitore dello sporco. (Per i dettagli fare riferimento a "Pulizia e manutenzione")

Función de recordatorio de voz

Il prodotto include i comandi vocali in 5 lingue: Inglese, Tedesco, Italiano, Francese e Russo. I comandi vocali sono attivi e l'impostazione predefinita è in Inglese, premere il pulsante voce per cambiare la lingua. Tenere premuto il pulsante voce per disattivare gli avvisi vocali, premere nuovamente il pulsante voce per riattivare gli avvisi vocali. (Fig 16)

Attenzione: durante l'utilizzo dell'aspiratore portatile o scopa elettrica non è prevista la funzione voce.

Indicatore di potenza della batteria bassa

1. Se durante l'utilizzo il segnale vocale segnala "Carica bassa. Ricarica la batteria", si prega di continuare a utilizzare la macchina dopo averla ricaricata.
2. Se durante l'utilizzo il segnale vocale segnala "Carica bassa. L'apparecchio si scaricherà a breve. Ricarica la batteria", la potenza sta per esaurirsi e si spegnerà automaticamente. Ricaricare per poter utilizzare la macchina.
3. Durante l'utilizzo, lo schermo visualizza l'autonomia residua. Quando il livello di carica della batteria è inferiore al 20%, l'indicatore di potenza della batteria passa da bianco a rosso.

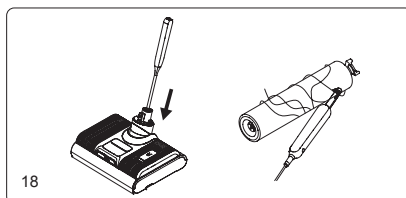
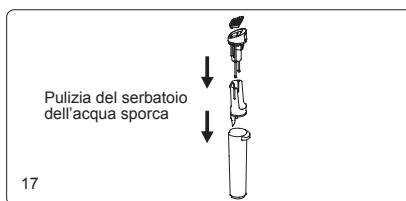

Pulizia e Manutenzione

Pulizia del serbatoio dell'acqua sporca

Dopo aver spento la macchina, rimuovere il serbatoio dell'acqua sporca, sollevare il coperchio superiore e rimuovere il telaio del filtro in spugna, quindi aprire il coperchio del filtro e rimuoverlo. Svuotare l'acqua sporca e lo sporco e lavare il serbatoio, il coperchio superiore e il filtro. Se ci sono corpi estranei nel tubo del serbatoio, possono essere rimossi con la spazzola per la pulizia multifunzionale. Far asciugare tutte le parti dopo averle lavate. Una volta asciutte, reinstallare le parti all'interno del serbatoio dell'acqua sporca e riposizionare il serbatoio sul corpo principale per riprendere l'utilizzo. (Fig 17)



Attenzione:

1. Si raccomanda di pulire il serbatoio dell'acqua sporca immediatamente dopo ogni utilizzo;
2. Durante la reinstallazione del contenitore dello sporco, non piegare la gomma nera morbida sotto al filtro.

Pulizia della spazzola motorizzata

Dopo aver rimosso il serbatoio dell'acqua pulita, il rullo, il serbatoio dell'acqua pulita, inserire la spazzola per la pulizia multifunzionale sul foro circolare di attacco del corpo principale per rimuovere corpi estranei e capelli instasati. Utilizzare la spazzola per la pulizia multifunzionale per rimuovere e tagliare via i capelli arrotolati dal rullo. Pulire la macchina e le parti sporche con un panno asciutto, quindi reinstallare le parti separatamente (il rullo può essere messo ad asciugare anche nel porta rullo). Risciacquare la spazzola multifunzionale e riporla nel porta rullo. (Fig 18)

Attenzione: Non lavare la spazzola motorizzata!

Pulizia del contenitore dello sporco

Premere il pulsante di rilascio per rimuovere il contenitore dello sporco dall'aspiratore portatile. Sollevare la maniglia metallica del ciclone per rimuoverlo e svuotare il contenitore dello sporco. Tenere la maniglia in metallo e ruotare per rimuovere il filtro HEPA. (Fig 19)

Stoccaggio

Dopo ogni utilizzo si raccomanda di pulire il serbatoio dell'acqua sporca, il filtro e il rullo. In presenza di una

delle seguenti situazioni:

1) Il filtro HEPA perde polvere

2) Il filtro in spugna è danneggiato

3) Il rullo ha una importante perdita di fibre oppure emette vibrazioni e rumore forti.

Si raccomanda di acquistare i ricambi e sostituirli per non intaccare le prestazioni della macchina. Quando la macchina non viene utilizzata per un lungo periodo, si prega di conservare la macchina in un luogo fresco e asciutto, mai con esposizioni dirette alla luce del sole o in ambienti umidi. Se c'è la necessità di riporre la macchina dentro la scatola, assicurarsi di pulire la macchina e far asciugare tutte le parti per prevenire danni alla macchina.

Risoluzione dei problemi

Si prega di controllare quanto segue prima di rivolgersi al servizio di assistenza.

Problema	Possibile causa	Soluzione
Non si accende o si ferma durante l'utilizzo	Carica batteria bassa	Ricaricare la batteria
	Pulsante on/off non è premuto verso il basso	Premere il pulsante on/off verso il basso
	Rullo è bloccato	Pulire il rullo
	Serbatoio dell'acqua sporca pieno	Pulire il serbatoio dell'acqua sporca
	Batteria non installata correttamente	Reinstallare la batteria
	Percorso dell'aria occluso	Pulire il percorso dell'aria e il filtro
Aspirazione debole	Presa di aspirazione bloccata	Pulire la presa di aspirazione e il filtro
	Filtro HEPA assente	Installare il filtro HEPA
Rumore anomalo	Presa di aspirazione bloccata	Pulire la presa di aspirazione e il filtro
	Filtro HEPA assente	Installare il filtro HEPA
Il foro di erogazione non fa uscire l'acqua	Serbatoio dell'acqua pulita vuoto	Riempire il serbatoio dell'acqua pulita
	Pulsante di erogazione acqua non premuto	Premere il pulsante di erogazione dell'acqua
	Serbatoio dell'acqua pulita non installato correttamente	Reinstallare il serbatoio dell'acqua pulita
Residui di acqua dal percorso dell'aria.	Filtro HEPA e contenitore dello sporco umidi	Lasciare asciugare il filtro HEPA e il contenitore della polvere prima dell'utilizzo
	Il filtro non è installato nel serbatoio dell'acqua sporca	Installare il filtro nel serbatoio dell'acqua sporca
	Filtro in gomma piegato	Reinstallare il filtro, il filtro in gomma non deve essere piegato

Attenzione: Nel caso in cui sullo schermo compaia un codice di errore tra F0 e F9, si prega di contattare il servizio di assistenza o il distributore di zona per richiedere supporto.

Specifiche del prodotto

Parametri tecnici

Nome prodotto	Scopa elettrica e Lavapavimenti
Modello	PW11 Pro
Potenza	460W
Capacità della batteria	4600mAh 21.6V---
Tempo di ricarica	5h±0.5h
Ingresso nominale	220-240V~ 50-60Hz
Voltaggio	21.6V---

Diagramma elettrico

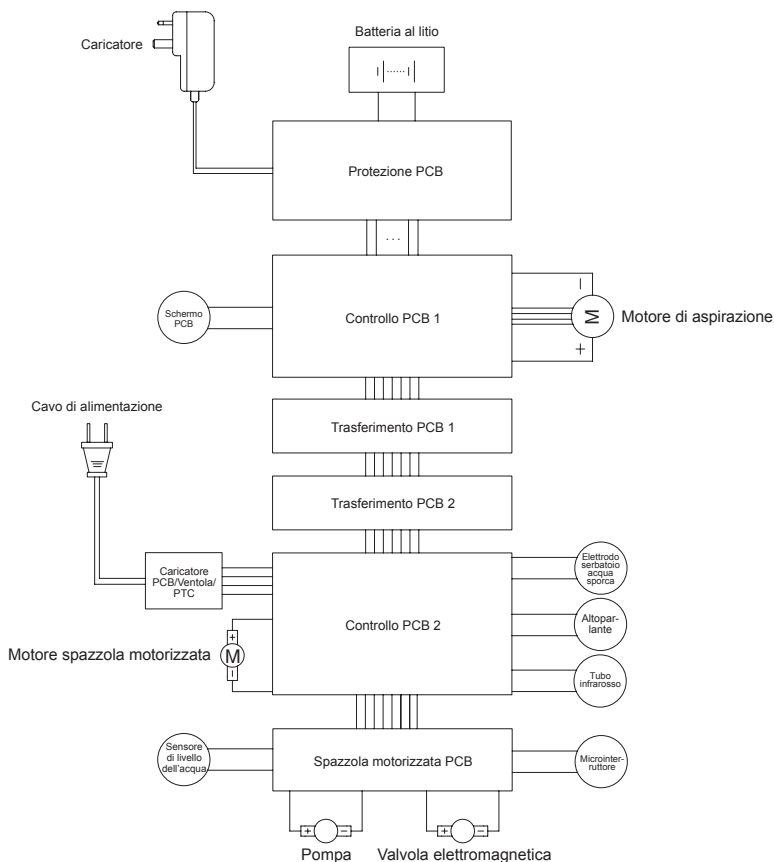

Informazioni sul produttore

Produttore	Kingclean Electric Co., Ltd
Indirizzo	Via Xiangyang 1, Nuovo quartiere di Suzhou, Provincia di Jiangsu 215009, Cina



Disposizione

La macchina, gli accessori e la confezione devono essere classificati per il riciclaggio amichevole all'ambiente.



Non smaltire la macchina nei rifiuti domestici.

Solo per gli stati di EC:

Secondo la direttiva europea 2012/19/EU, le macchine che non sono più utilizzabili e secondo la direttiva europea 2006/66/CE, i pacchi di batteria/le batterie difettose o utilizzate, devono essere raccolte separatamente e smaltite in modo corretto e anche amichevole all'ambiente.

I pacchi di batteria/le batterie:

Le batterie integrate potrebbero essere rimosse solo per lo smaltimento dal personale qualificato.

Un'apertura del guscio di carcassa, la macchina può essere danneggiata o distrutta.

Non smaltire i pacchi di batteria/le batterie nei rifiuti domestici, nel fuoco o nell'acqua. Se possibile, i pacchi di batteria/le batterie devono essere scaricati, raccolti, riciclati o smaltiti in modo amichevole all'ambiente.

Si può cambiare senza preavviso.

Informazioni su Garanzia

Questo prodotto gode di due anni di garanzia per la macchina per il servizio che inizia dalla data di acquisto.

La garanzia è esclusa dall'usura normale, l'utilizzo commerciale, le modifiche all'apparecchio come acquistato, le attività di pulizia, le conseguenze di un uso improprio o danni dall'acquirente o da una terza persona, e i danni che possono essere causati dall'ambiente esterno.

Instrucciones de seguridad importantes

1. **Antes de usar este producto, lea este manual y todas las instrucciones y advertencias del producto. El incumplimiento de las advertencias e instrucciones puede provocar descargas eléctricas, incendios o lesiones personales.**
2. **Cuando utilice aparatos eléctricos, siempre debe seguir las precauciones básicas para reducir el riesgo de incendio, descarga eléctrica y lesiones.**

¡Advertencia!

1. Este producto es solo para uso doméstico.
2. Antes de conectar el producto a la fuente de alimentación, asegúrese de comprobar si el voltaje local coincide con el voltaje marcado en el adaptador de alimentación.
3. Asegúrese de comprobar el producto antes de usarlo. Si el producto o el adaptador está dañado, deje de usarlo.
4. Úselo estrictamente de acuerdo con el método descrito en este manual.
5. Este producto no puede ser utilizado por niños, personas con discapacidades físicas, sensoriales o intelectuales, o personas sin la experiencia y los conocimientos pertinentes. A menos que exista la supervisión u orientación de un tutor para garantizar que puedan utilizar este producto de forma segura.
6. No utilice este producto como juguete. Mantenga este producto fuera del alcance de los niños, cuide a los niños, asegúrese de que no jueguen con este producto como si fuera un juguete.
7. No toque el enchufe con las manos mojadas.
8. Al limpiar las escaleras, tenga mucho cuidado para evitar caídas.
9. Si los cables, enchufes, baterías o piezas conductoras están dañados, no utilice, desmonte ni reemplace ninguna pieza usted mismo. Su propio desmontaje y reemplazo de piezas puede causar descargas eléctricas o incendios. Jimmy no es responsable de esto. Una vez dañado, debe ser reparado o reemplazado por Jimmy, el agente de Jimmy o una persona con las calificaciones relevantes designadas por Jimmy para evitar el peligro.
10. Utilice el cargador especificado por Jimmy para cargar el producto.
11. Asegúrese de utilizar el paquete de baterías especificado por Jimmy: otros tipos de paquetes de baterías pueden romperse y causar lesiones personales o daños al producto.
12. Si el producto no se opera de acuerdo con las instrucciones, se ve severamente impactado, se cae desde una altura, se daña o cae al agua, no use el producto y comuníquese con Jimmy o su agente.
13. Utilice únicamente piezas de repuesto y piezas especificadas por Jimmy.
14. No tire ni estire el cable. Mantenga los cables alejados de superficies calientes. No deje el cable donde la puerta está cerrada tirado sobre bordes o esquinas afilados. El cable debe mantenerse alejado del área activa. No utilice este producto contra el cable.
15. Desconecte el enchufe cuando no esté en uso o antes del mantenimiento.
16. No arrastre el cable ni transporte el producto junto con el cable, ni utilice el cable como asa.
17. Este producto es un aparato eléctrico recargable, no deje que la máquina funcione sola sin supervisión.
18. Cuando limpie, repare o no utilice la máquina durante un tiempo prolongado, la batería debe extraerse de la caja de la batería.
19. Evite estar cerca de equipos de calefacción o la exposición prolongada al sol para evitar que la carcasa se deforme debido a las altas temperaturas.
20. No coloque obstáculos en la entrada y salida de aire de la máquina para evitar que se sobrecaliente.
21. El cepillo para el cuerpo y el piso está energizado y no se puede limpiar sumergiéndolo en agua.
22. No limpie ni retire la cubierta del cepillo giratorio o el cuerpo del cepillo giratorio cuando la máquina esté encendida o en funcionamiento, para evitar lesiones personales.
23. No utilice la máquina para absorber carbón ardiendo, colillas de cigarrillos y otros objetos que generen calor.
24. No utilice la máquina para absorber objetos afilados como vidrios rotos;
25. No utilice la máquina para absorber sustancias ultrafinas como cal, cemento, polvo de carbón, polvo de yeso, harina, etc.;
26. No utilice la máquina para absorber líquidos corrosivos, como líquidos de limpieza a base de ácido, detergente en polvo, etc.;
27. No utilice la máquina para absorber gasolina, alcohol, perfume, pintura y otros materiales inflamables y

explosivos.

28. No desmonte ni monte la máquina cerrada usted mismo y no intente cambiar el rendimiento de toda la máquina. Debe obtener ayuda del fabricante, su departamento de mantenimiento o profesionales de departamentos similares, de lo contrario, será peligroso.

29. Si no usa este producto durante mucho tiempo, debe apagar la alimentación y desenchufar la base de carga.

30. Los parámetros técnicos reflejados en las instrucciones del producto son obtenidos por Jimmy Labs o una empresa de pruebas externa designada, y el derecho de interpretación final pertenece a nuestra empresa.

Sobre el uso del producto

1. Este producto es adecuado para pisos duros en ambientes interiores, incluidos pisos encerados, pisos de goma, pisos de baldosas, pisos de madera sin costura y pisos de madera maciza. Si utiliza este producto en un suelo irregular, es posible que no se obtengan los mejores resultados.

2. Si el tanque de recuperación y el tanque de agua limpia no están instalados de acuerdo con las instrucciones correctas, ábralos y utilícelos.

3. No sacuda hacia arriba y hacia abajo ni golpee violentamente la máquina para evitar que las aguas residuales fluyan hacia el motor. Cuando se enciende la máquina, no la levante ni la lleve hacia arriba y hacia abajo, y no la incline hacia un lado ni la coloque en el suelo para evitar que las aguas residuales entren en el motor.

4. No haga funcionar la máquina durante mucho tiempo cuando la entrada de aire esté bloqueada por el flotador, para evitar daños.

5. Después de usar la máquina, limpie las partes sucias del tanque de aguas residuales, la boquilla de succión y el conducto de aire a tiempo, y guárdelo en un lugar ventilado y seco. Los lugares húmedos afectarán el aislamiento y la vida útil de los aparatos eléctricos.

Acerca del líquido de limpieza

1. Si entra una gran cantidad de líquido limpiador en el motor, será peligroso.

2. Siga las instrucciones (la proporción de solución a agua es 1:50) para preparar la solución. Se recomienda utilizar líquido limpiador de nuestra empresa y no usar líquidos limpiadores que contengan soluciones ácidas, alcalinas o sustancias nocivas para el medio ambiente.

3. Evite que los niños entren en contacto con el líquido limpiador. Si el líquido limpiador entra en contacto con los ojos accidentalmente, enjuáguelos bien con agua limpia a tiempo. En caso de ingestión accidental,

4. Cuando se trata de aguas residuales y líquido de limpieza, debe tratarse de acuerdo con los requisitos locales de protección ambiental.

Acerca de las baterías desechadas





1. La batería ensamblada en el producto contiene materiales que son dañinos para el medio ambiente. Antes de desecharlo, se debe retirar el paquete de baterías de la máquina.

2. Al retirar la batería, el producto se apagará y el enchufe del cargador no se desconectará.

3. Deseche de forma segura y correcta el paquete de baterías desechado, no lo arroje al fuego, al agua o al suelo.

4. Si la batería de desecho gotea y contamina la piel o la ropa, deséchela con agua limpia y busque atención médica a tiempo.

El producto puede tener los siguientes signos, que tienen los siguientes significados:

Firma	Significado
	Preste atención a las superficies de alta temperatura, ya que pueden calentarse durante el uso. Tenga cuidado con las quemaduras.
	No utilizar durante el baño o la ducha.
	Cabezal motorizado del aspirador de agua
	No tapar
IPX4	Grado de impermeabilidad

Montaje del producto

Nombre de la pieza

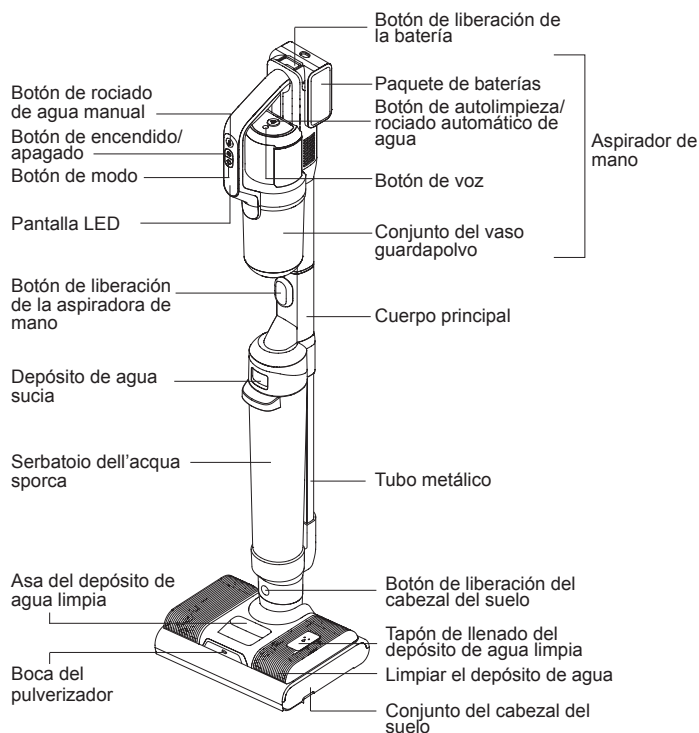

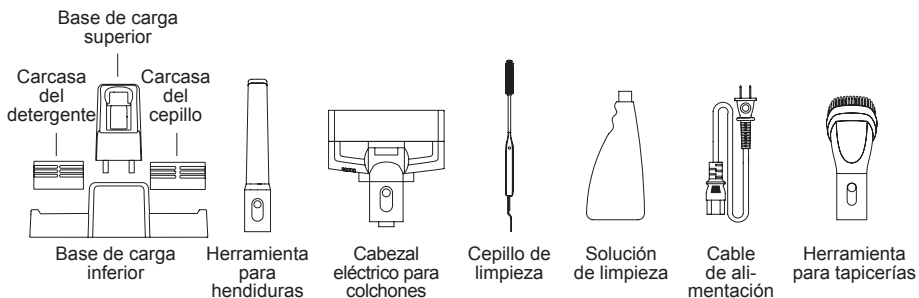

Lista de embalaje

Aspirador de mano	Conjunto del cuerpo principal	Cabezal de suelo	Batería	Base de carga superior
1	1	1	1	1
Base de carga inferior	Carcasa del detergente	Carcasa del cepillo	Herramienta para hendiduras	Cabezal eléctrico para colchones
1	1	1	1	1
Cepillo de limpieza	Solución de limpieza	Herramienta para tapicerías	Cable de alimentación	Manual de instrucciones
1	1	1	1	1

Montaje y desmontaje de productos

Nota: Corte la corriente antes de desmontar o montar el producto.

Montaje y desmontaje del cuerpo principal

Al instalar el cuerpo principal, inserte el extremo del cuerpo principal en el conector del cabezal del suelo verticalmente hasta que se oiga un "clic". Asegúrese de que el cuerpo principal esté apretado y no flojo. Para extraer el cuerpo principal, basta con pulsar el botón de liberación del cabezal de suelo y levantar el cuerpo principal hacia arriba. (Fig. 1)



Montaje y desmontaje de la batería

1. Sujete la batería y deslícela hacia abajo por la ranura de entrada, presione hasta que se oiga un "clic".
2. Pulse el botón de liberación de la batería y tire de ella hacia arriba para extraerla. (Fig. 2)

Nota: No es necesario extraer la batería a menos que sea necesario cambiarla.

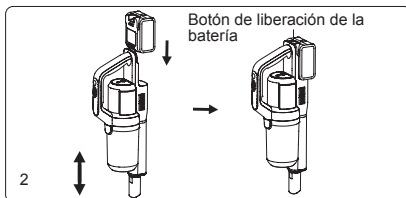

Montaje y desmontaje del aspirador de mano

Introduzca verticalmente el extremo del aspirador de mano instalado con la batería en el conector del cuerpo principal hasta que se oiga un "clic". Asegúrese de que el aspirador de mano esté apretado y no flojo.

En este estado, el producto se utiliza como aspiradora y lavadora sin cable. Para extraer el aspirador de mano por separado, basta con pulsar el botón de liberación del aspirador de mano y levantarlo verticalmente. (Fig 3)

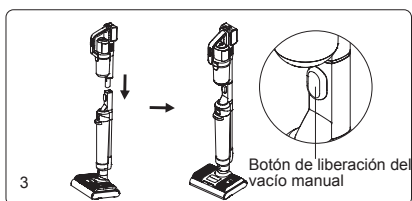

Montaje y desmontaje del depósito de agua sucia

Para montar el depósito de agua sucia, coloque la parte inferior del depósito de agua sucia en la ranura de la bandeja del cuerpo principal y, a continuación, empuje el depósito de agua sucia hacia el cuerpo principal hasta que se oiga un "clic". Para extraer el depósito de agua sucia, sujete el cuerpo principal con una mano y el asa del depósito de agua sucia con la otra, pulse el botón de liberación del depósito de agua sucia con el pulgar y tire del depósito de agua sucia hacia fuera. (Fig 4)

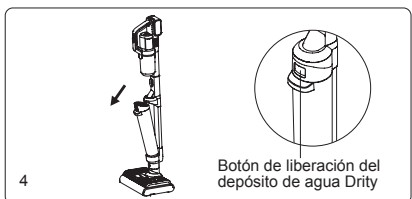

Conjunto de base de carga

Presione la parte superior de la base de carga, el alojamiento de la solución limpiadora y el alojamiento del rodillo de cepillo hacia la parte inferior de la base de carga, tal y como muestra la imagen. Cuando se oiga un "clic" y los clips estén colocados en los orificios correspondientes, se habrá completado el montaje. (Fig 5)

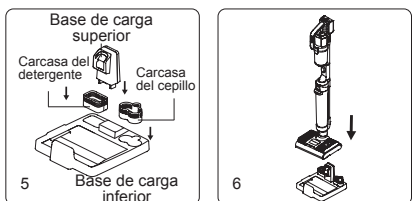

Carga y colocación de máquinas

Coloque el cabezal de suelo en posición vertical, levante la máquina, alinee la ranura de carga de la parte posterior de la máquina con la toma de carga de la base de carga y coloque suavemente la máquina en la base de carga; para extraer la máquina, sujete el asa del aspirador de mano y tire directamente de la máquina para sacarla de la base de carga. (Fig. 6)

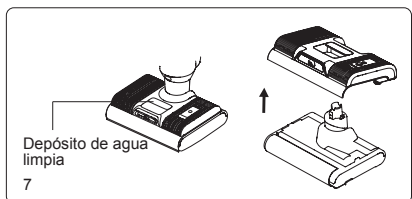

Montaje y desmontaje del depósito de agua limpia

Para extraer el depósito de agua limpia, sujete el asa del depósito de agua limpia y tire hacia arriba para extraerlo. Para instalar el depósito de agua limpia, colóquelo en el cabezal del suelo y presione hacia abajo hasta que se oiga un "clic". (Fig 7)

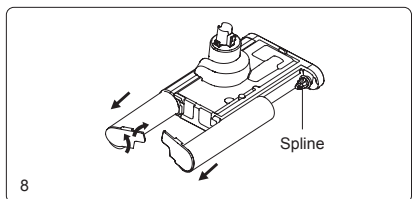

Montaje y desmontaje del rodillo de cepillo

Para desmontar el rodillo de cepillo, retire primero el depósito de agua limpia y, a continuación, presione el cabezal del suelo con una mano, gire la tapa del extremo del rodillo de cepillo hacia arriba con otra mano y retire el rodillo de cepillo hacia fuera; Cuando instale el rodillo de cepillo, alinee primero un extremo del rodillo de cepillo con la ranura, gírelo hacia dentro hasta el fondo y, a continuación, gire la tapa del extremo del

rodillo de cepillo en otro extremo del rodillo de cepillo para bloquear el rodillo de cepillo. (Fig. 8)

Utilización del producto

Nota: Antes de usar, compruebe si la máquina tiene energía. Si no hay suficiente energía, por favor, cargue completamente antes de su uso.

Pantalla LED e instrucciones de uso

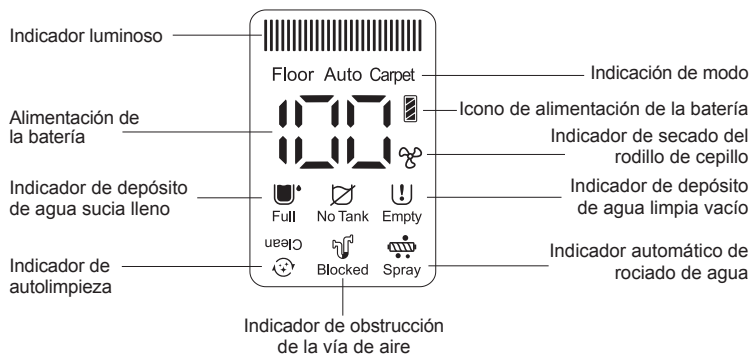

Uso de aspiradoras y lavadoras

En el estado de inclinación vertical, pulse el botón de encendido/apagado y el producto empezará a funcionar. El modo por defecto es el modo Auto, pulse el botón de modo para cambiar entre modo suelo, modo alfombra y modo Auto, acompañado de un recordatorio de voz. Pulse de nuevo el botón de encendido/apagado, la voz le recordará "Máquina apagándose", el motor principal funcionará durante 2 segundos y la máquina dejará de funcionar. (Fig 9)

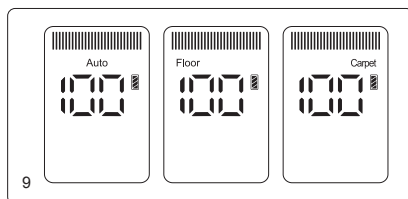

En el modo automático, la potencia de la máquina cambia automáticamente en función de la cantidad de agua sucia o polvo detectada. Y el color de la luz LED cambia en consecuencia. Cuanto más agua sucia o polvo se detecta, más luces rojas. Cuanto menos agua sucia o polvo se detecta, más luces azules.

Nota:

1. Cuando limpie alfombras, limpie primero el cabezal del suelo (consulte "Limpieza y mantenimiento, Limpieza del cabezal del suelo" para más detalles) y para limpiar alfombras en profundidad se recomienda sustituir el cepillo para alfombras. (El cepillo para alfombras se puede seleccionar según sus propias necesidades y se vende en los distribuidores JIMMY)
2. Cuando el nivel de batería es inferior al 20%, no se puede cambiar al modo Alfombra.

Cuando el aspirador vertical está en funcionamiento, pulse el botón de pulverización de agua, la función de pulverización de agua automática está abierta por defecto. La pantalla LED mostrará el indicador de rociado automático y se rociará agua limpia a la escobilla automáticamente. Para desactivar la función de rociado automático de agua, mantenga pulsado el botón de autolimpieza durante más de 3 segundos cuando el pro-

ducto esté encendido. Para volver a activar la función de rociado automático de agua, mantenga pulsado el botón de autolimpieza durante más de 3 segundos cuando el producto esté encendido. (Fig. 10)

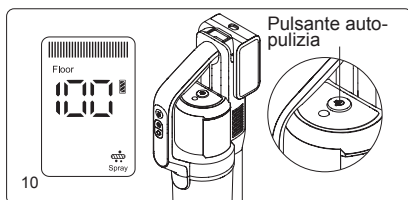

Si el suelo está muy sucio, puede elegir rociar más agua al suelo utilizando la función de rociado de agua manual para mejorar el efecto de lavado del suelo. Con la máquina encendida, pulse el botón de pulverización de agua manual, la boca de pulverización rocía agua en forma de abanico; suelte el botón de pulverización de agua para dejar de pulverizar agua. La función de rociado de agua manual puede activarse independientemente de si la función de rociado de agua automático está activada o desactivada. (Fig 11)

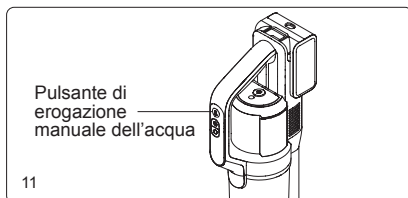

Nota:

1. El botón de rociado manual de agua no puede utilizarse al mismo tiempo que el botón de encendido/apagado o el botón de modo.
2. Se recomienda utilizar el modo alfombra cuando haya mucha contaminación o manchas de agua.
3. Cuando limpie alfombras, desactive la función de rociado automático de agua.
4. Por favor, utilice la solución de limpieza de baja espuma con este producto para la limpieza, no ponga la solución de limpieza de fácil formación de espuma en el depósito de agua limpia para su uso, de lo contrario se generará más espuma durante el uso, que puede penetrar en la máquina y causar peligro.

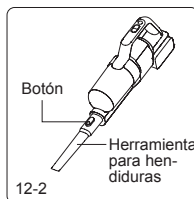
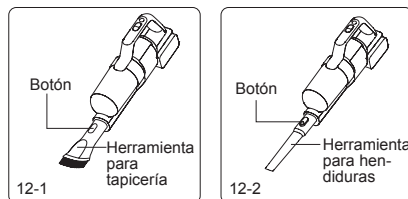

El producto en posición horizontal para que funcione al vacío

Cuando el producto se coloca en posición horizontal para limpiar debajo de los muebles, la potencia de trabajo disminuirá automáticamente. Esto es normal. Cuando el producto esté en posición horizontal, no lo agite violentamente para evitar que entre agua en el depósito de polvo.

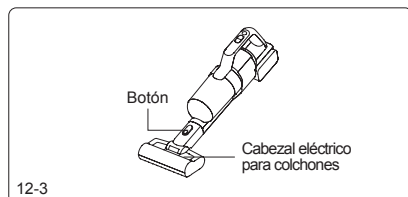

Uso del aspirador de mano

1. Retire el aspirador de mano y pulse el botón de encendido/apagado. Se encenderá la pantalla. El modo predeterminado es el modo suelo. Pulse el botón de modo para cambiar entre el modo alfombra y el modo suelo. Pulse de nuevo el botón de encendido/apagado para apagar el aspirador y la pantalla se apagará.
2. El aspirador de mano puede conectarse a diferentes accesorios como la herramienta para tapicerías, la herramienta para hendiduras o el cabezal eléctrico para colchones para limpiar diferentes lugares (Fig. 12). Apunte el accesorio a la boca del aspirador de mano y empújelo hacia arriba hasta que oiga un "clic". Pulse el botón del accesorio para extraerlo del aspirador.

Nota:

1. Otros accesorios como el cepillo eléctrico para colchones, el cepillo para mascotas o la manguera extensible también se pueden adquirir en el distribuidor local de JIMMY si es necesario.
2. Cuando el nivel de batería es inferior al 20%, la máquina pasa automáticamente al modo de suelo.
3. No utilice el aspirador de mano para recoger líquidos.

Carga del producto

Conecte el cable de alimentación a la toma de corriente y coloque el aspirador en la base de carga para iniciar la carga.

Nota:

1. Cargue completamente la batería antes del primer uso. Vacíe la batería antes de la segunda carga para garantizar la vida útil de la batería.
2. Si el producto va a estar mucho tiempo inactivo, cárguelo una vez cada tres meses (utilice sólo el cable de alimentación suministrado con la unidad).
3. Cuando no esté cargando, desenchufe el cable de alimentación de la base de carga de la toma de corriente para evitar el riesgo de contacto accidental.
4. Si necesita cargar la batería por separado, puede adquirir el cargador correspondiente en el distribuidor de JIMMY.

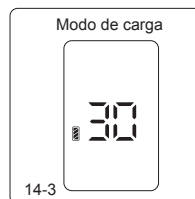
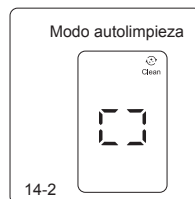
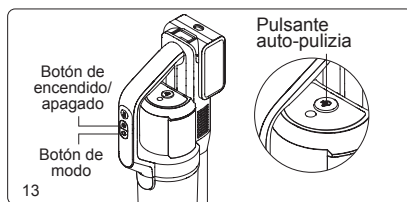

Función de secado térmico

Función de secado en caliente. En el modo de carga, pulse el botón de modo para entrar en el modo de secado en caliente. El aire caliente secará todo el recorrido del aire, incluyendo el rodillo, el depósito de polvo y el depósito de agua sucia durante aproximadamente 0,5 horas y, a continuación, sólo secará el rodillo durante otras 2,5 horas. En las primeras 0,5 horas de secado de todo el recorrido del aire, el motor de aspiración funcionará para enviar aire caliente a través de todo el recorrido del aire.

Para detener el secado de la ruta de aire y sólo mantener el secado de la escobilla para el modo de secado silencioso, pulse el botón de encendido / apagado, el motor de vacío no funcionará en este modo.

Para activar y desactivar la función de secado por aire caliente, pulse el botón de modo.

Nota: Esta función sirve para evitar que el rodillo húmedo genere bacterias o reduzca el olor.

Función de autolimpieza del rodillo de cepillo y del recorrido del aire

En el modo de carga, pulse el botón de autolimpieza para acceder al modo de autolimpieza (Fig 13). Después de la autolimpieza, el producto entra automáticamente en el modo de secado en caliente. Durante la autolimpieza, si necesita completarla con antelación, pulse el botón de encendido/apagado o el botón de modo. El producto volverá al modo de carga y el ventilador se apagará después de 3 minutos. (Fig. 14)

Nota:

1. Antes de iniciar la autolimpieza, vacíe el depósito de agua sucia y asegúrese de que el producto está colocado en la base de carga, que el cable de alimentación está conectado a la toma de corriente y a la base de carga, y que hay al menos un 50% de agua en el depósito de agua limpia. Después de la autolimpieza, limpie de nuevo el depósito de agua sucia.
2. Cuando la potencia es inferior al 10%, la máquina no puede entrar en el modo de autolimpieza ni en el modo de secado en caliente. Después de cargar durante un período de tiempo, puede trabajar en modo de autolimpieza o modo de secado en caliente.

Indicador de depósito de agua limpia vacío

1. Durante el uso de la aspiradora y la lavadora, si la pantalla LED muestra "U" y la voz recuerda "No hay agua limpia, por favor llene agua", por favor llene agua limpia en el tanque de agua limpia y luego continúe usando directamente.

2. Durante la autolimpieza, si no hay agua en el depósito de agua limpia, el autolavado se detendrá automáticamente y la voz recordará "No hay agua limpia, por favor, llene el depósito de agua".



Llenar el depósito de agua limpia

Llene el depósito de agua limpia: Después de retirar el depósito de agua limpia, abra el tapón de llenado de agua, gírelo hacia arriba para exponer el orificio de entrada de agua, vierta agua limpia y solución de limpieza y, a continuación, vuelva a colocar el tapón en la posición original y reinstale el depósito de agua limpia en el cabezal del suelo. (Fig 15)

Nota: Cuando añada agua limpia, puede añadir la solución limpiadora JIMMY equipada con el producto, la proporción es de aproximadamente dos botellas de solución limpiadora por un depósito de agua lleno, la temperatura del agua no puede superar los 40°C.

Indicador de depósito de agua sucia lleno

1. Cuando el aspirador y lavavajillas detecta que el depósito de agua sucia está lleno, la máquina dejará de funcionar y emitirá un recordatorio de voz. Limpie el depósito de agua sucia y vuelva a colocarlo antes de utilizarlo.

2. Cuando se detecta que el depósito de agua sucia está lleno en el modo de autolimpieza, la máquina dejará de funcionar y emitirá un recordatorio de voz. Limpie el depósito de agua sucia, vuelva a colocarlo y pulse el botón de autolimpieza para reiniciar la autolimpieza.

Limpieza de depósitos de agua sucia

Saque la tapa superior del depósito de agua sucia y el marco del filtro, vierta el agua sucia, monte el depósito de agua sucia después del lavado y vuelva a colocarlo en el cuerpo principal. (consulte "Limpieza y mantenimiento del depósito de agua sucia" para obtener más información).

Indicador de cepillo atascado

Cuando la limpiadora está en modo de aspiración o autolimpieza, si la escobilla se atasca, la máquina se detendrá y emitirá un recordatorio de voz. Saque la escobilla, limpie los cuerpos extraños adheridos a la escobilla o el pelo enrollado en la escobilla y vuelva a montar la escobilla en el cabezal para reanudar el funcionamiento.

Limpieza de cepillos

Después de retirar el depósito de agua limpia, extraiga la escobilla, utilice la cuchilla de la minescobilla para cortar los pelos enrollados en la escobilla y limpie los cuerpos extraños adheridos a la escobilla y al cabezal, vuelva a instalar la escobilla y la ventana. (consulte "Limpieza y mantenimiento del conjunto del cabezal" para obtener más información).

Indicador de vía de aire bloqueada

1. Cuando la aspiradora de mano está en modo de trabajo o de autolimpieza, si el paso de aire está bloqueado, la máquina dejará de funcionar y emitirá un recordatorio de voz. Por favor, limpie las posibles zonas obstruidas como el depósito de polvo de la aspiradora de mano, el paso de aire de la boquilla, el depósito de agua sucia en secuencia. Después de la limpieza, reinicie la máquina para trabajar.

2. Cuando el aspirador de mano está funcionando, si el paso de aire está bloqueado, el aspirador se detendrá automáticamente. En ese momento, es necesario limpiar el depósito de polvo y el HEPA.

Limpieza de la trayectoria del aire

Desmunte el depósito de agua sucia, saque la tapa superior del depósito de agua sucia y el cesto de basura, lave todas las piezas y vuelva a montarlas. Utilice un cepillo de limpieza para limpiar la suciedad, los objetos

extraños y el pelo dentro de la trayectoria de aire del cabezal del suelo. Vuelva a colocar el depósito de agua sucia en el cuerpo principal.

Retire el depósito de polvo y, a continuación, extraiga el ciclón, vacíe el depósito de polvo, extraiga el HEPA, limpie todas las piezas y vuelva a montar el depósito de polvo (consulte "Limpieza y mantenimiento" para obtener más información).

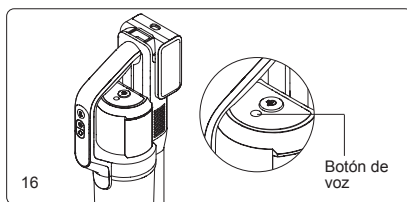

Función de recordatorio de voz

El producto incluye recordatorio de voz de 5 idiomas diferentes: Inglés, alemán, italiano, francés y ruso. La voz de la nueva máquina está activada y en inglés por defecto, pulse el botón de voz para cambiar a otro idioma, mantenga pulsado el botón de voz para desactivar la función de voz; pulse de nuevo el botón de voz para activar la función de voz. (Fig 16)



Nota: Cuando el aspirador de mano se utiliza por separado, no hay función de voz.

Indicador de batería baja

1. Cuando el palo limpiador está funcionando, si la voz recuerda "Batería baja. Por favor, cargue la batería", Por favor, úselo después de la carga.
2. Cuando el stick cleaner está funcionando, si la voz recuerda "Batería baja. La máquina se apagará pronto. Por favor, cargue la batería", la energía está a punto de agotarse, y se apagará automáticamente. Necesita cargarse para su uso.
3. Cuando se utiliza el aspirador, el icono de la pantalla LED muestra los minutos de funcionamiento restantes. Cuando la carga de la batería es inferior al 20%, el icono de la batería en la esquina superior derecha cambia de blanco a rojo.

Limpieza y mantenimiento

Limpieza de depósitos de agua sucia

Después de apagar la aspiradora, retire el depósito de agua sucia, levante la tapa superior del depósito de agua y retire el marco del filtro, abra la tapa abatible del marco del filtro y extraiga el filtro. Vierta el agua sucia y la suciedad del depósito de agua, luego lave el depósito de agua sucia, la tapa del depósito de agua, el marco del filtro y el filtro. Si hay materias extrañas en la tubería del tanque de agua sucia, se puede limpiar con un cepillo de limpieza; seque las partes anteriores después del lavado. A continuación, vuelva a montar todas las piezas en el depósito de agua sucia. Vuelva a colocar el tanque de agua sucia en el cuerpo principal para continuar trabajando. (Fig 17)

Nota:

1. Después de utilizar el aspirador de varilla, se recomienda limpiar el depósito sucio inmediatamente;
2. Cuando vuelva a instalar el cesto de basura, no doble la goma blanda negra que se encuentra debajo del filtro.

Limpieza del cabezal del suelo

Después de retirar el depósito de agua limpia, el cepillo y el depósito de agua sucia, inserte el cepillo de limpieza a través del orificio circular situado debajo de la posición de instalación del cuerpo principal para eliminar los cuerpos extraños y las escamas de la tubería, así como el pelo obstruido; utilice la cuchilla del mini cepillo para cortar el pelo enredado en el cepillo; limpie las piezas sucias de la máquina y vuelva a montarlas en la máquina (el cepillo puede colocarse en el alojamiento del cepillo para que se seque). Limpie

el cepillo de limpieza y vuelva a colocarlo en la carcasa de la escobilla. (Fig. 18)

Nota: ¡No lave el cabezal del suelo con agua!

Limpeza del depósito de polvo

Pulse el botón de liberación del depósito de polvo para extraerlo del aspirador de mano. Levante el asa metálica del ciclón para extraer el conjunto del ciclón y vaciar el depósito del polvo. Sujete el asa metálica y gírela para extraer el HEPA. (Fig. 19)

Mantenimiento y almacenamiento

Se recomienda limpiar el depósito de agua sucia, el depósito de polvo y la escobilla después de cada uso. Si se produce alguna de las situaciones siguientes:

- 1) El filtro HEPA pierde polvo.
- 2) Filtro de espuma muy dañado.
- 3) El rodillo del cepillo tiene una pérdida grave de pelo, o tiene una fuerte vibración y un ruido anormal durante el uso.

Se recomienda comprar los consumibles y sustituirlos para evitar el rendimiento de la máquina.

cuando la máquina esté parada mucho tiempo, colóquela en un lugar fresco y seco, evite la luz solar directa o el ambiente húmedo. cuando empaquete y almacene la máquina, por favor asegúrese de limpiar la máquina y secar todas las piezas para evitar daños en la máquina.

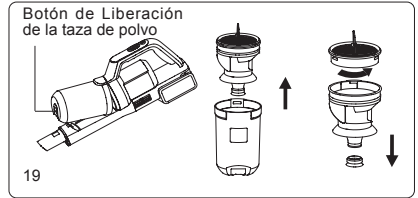
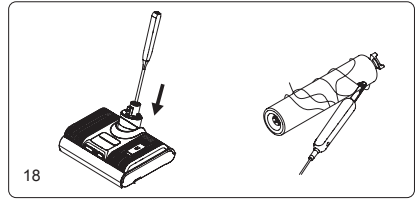

Solución de problemas

Por favor, compruebe los siguientes puntos antes de contactar con el servicio postventa.

Problema	Posible causa	Solución
No se puede arrancar ni parar durante el uso	Sin batería o con batería baja	Recargar y utilizar a tiempo
	El botón de encendido/apagado no está pulsado	Pulsa el botón de encendido/apagado
	Brushroll está enredado	Cepillo limpio a tiempo
	Depósito de agua sucia lleno	Limpiar el depósito de agua sucia
	Batería mal montada	Vuelva a montar la batería
	Entrada de aspiración bloqueada	Limpiar la entrada de aspiración y el filtro
Succión débil	Entrada de aspiración bloqueada	Limpiar la entrada de aspiración y el filtro
	Sin HEPA montado	Montar HEPA
Ruido anormal	Entrada de aspiración bloqueada	Limpiar la entrada de aspiración y el filtro
	Sin HEPA montado	Montar HEPA
La boca pulverizadora no pulveriza agua	Depósito de agua limpia vacío	Llenar el depósito de agua limpia
	Botón de rociado de agua no pulsado	Pulse el botón de rociado de agua
	El depósito de agua limpia no está bien montado	Volver a montar el depósito de agua limpia
Agua pulverizada fuera de la trayectoria del aire.	El filtro no está montado en el depósito de agua sucia	Montar el filtro en el depósito de agua sucia
	Pliques de plástico blando bajo el filtro	Vuelva a montar el filtro, el pegamento suave no debe ser doblado
	El HEPA y el depósito de polvo se ponen en funcionamiento sin estar completamente secos	Seque el HEPA y el depósito de polvo después de lavarlo antes de utilizarlo

Nota: Si la guía de resolución de problemas anterior no ofrece una solución o la pantalla muestra el código de error F1 a F8, póngase en contacto con el servicio postventa o el distribuidor local para obtener asistencia.

Especificación del producto

Especificaciones técnicas

Nombre del producto	Aspiradora y Lavadora sin cable
Modelo	PW11 Pro
Potencia nominal	460W
Capacidad de la batería	4600mAh 21.6V---
Tiempo de carga	5h±0.5h
Entrada nominal	220-240V~ 50-60Hz
Tensión nominal	21.6V---

Diagrama de circuito

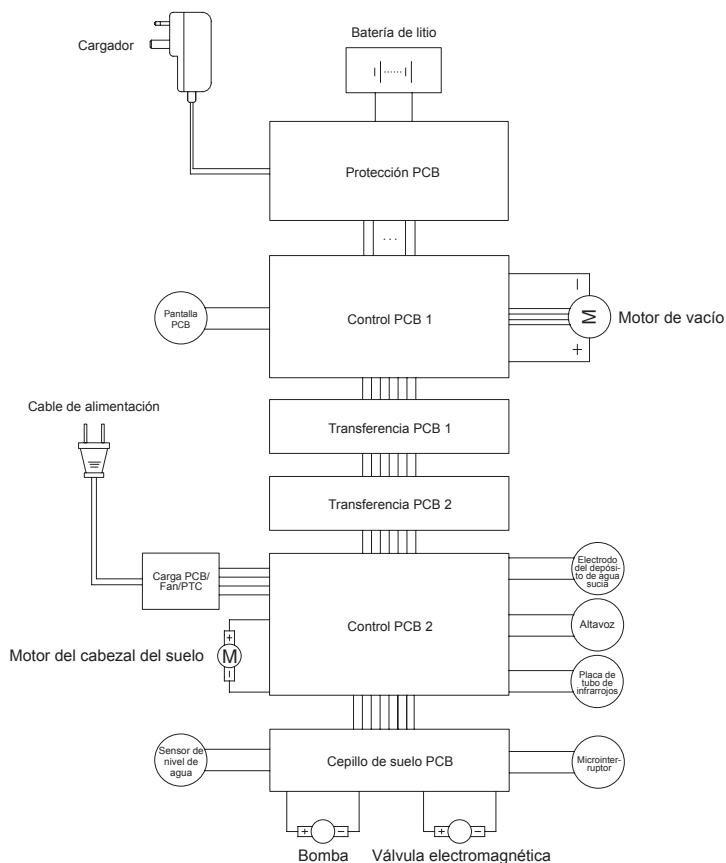

Información del fabricante

Fabricante	Kingclean Electric Co., Ltd
Dirección	No.1 Calle Xiangyang, Distrito Nuevo Suzhou, Provincia de Jiangsu 215009, China



Desechado

La máquina, los accesorios y el embalaje deben clasificarse para un reciclaje respetuoso con el medio ambiente.

No deseche la máquina en la basura doméstica!



Do not dispose of the machine into household waste!

Solo para países de la EC:

De acuerdo con la Guía Europea 2012/19 / UE, las máquinas que ya no son utilizables, y de acuerdo con la Guía Europea 2006/66 / CE, las baterías / paquetes defectuosos o usados, deben recolectarse por separado y desecharse de manera ambientalmente correcta .

Paquetes de baterías / baterías:

Las baterías integradas solo pueden ser retiradas para su eliminación por personal calificado. Abrir la carcasa de la carcasa puede dañar o destruir la máquina.

No deseche los paquetes de baterías / baterías en la basura doméstica, fuego o agua. Los paquetes de baterías / baterías deben, si es posible, descargarse, recolectarse, reciclarse o desecharse de manera respetuosa con el medio ambiente.

¡Sujeto a cambios sin previo aviso.

Informaciones de garantía

Este producto cuenta con garantía de dos años a partir de la fecha de compra.

Quedan excluidas de la garantía el desgaste normal, el uso comercial, las modificaciones al aparato comprado, las actividades de limpieza, las consecuencias del uso indebido o el daño por parte del comprador o de una tercera persona, el daño que puede atribuirse a circunstancias externas.

Требования по технике безопасности

Перед использованием данного продукта, пожалуйста, ознакомьтесь со всеми инструкциями и предупреждениями. Несоблюдение предупреждений и инструкций может привести к поражению электрическим током, пожару или травмам.

При использовании электроприборов всегда следует соблюдать основные меры предосторожности, чтобы снизить риск пожара, поражения электрическим током и травм.

Внимание!

1. Данное устройство предназначено только для бытового использования.
2. Перед включением устройства, убедитесь, что напряжение источника питания соответствует параметрам, указанным на адаптере питания.
3. Перед использованием обязательно проверьте прибор. Если устройство или адаптер повреждены, не используйте их.
4. Используйте в строгом соответствии с данной инструкцией.
5. Данный прибор не предназначен для использования детьми, лицами с ограниченными физическими, сенсорными или психическими способностями, а также лицами с недостаточным опытом и/или знаниями, за исключением случаев, когда устройство используется указанными лицами под наблюдением или руководством ответственного за их безопасность (при том, что им была разъяснена инструкция по использованию прибора и правила безопасности).
6. Не используйте данное устройство в качестве игрушки. Храните его в недоступном для детей месте. Пожалуйста, присматривайте за детьми и удостоверьтесь, что они не используют данное устройство в качестве игрушки.
7. Не касайтесь вилки мокрыми руками.
8. Будьте особенно осторожны при уборке лестницы, чтобы не упасть.
9. Если кабель, вилка, батарея или токопроводящие детали повреждены, не используйте их, а также не разбирайте и не заменяйте детали самостоятельно. Самостоятельная разборка и замена деталей может привести к поражению электрическим током или пожару, и компания JIMMY не несет за это ответственности. Во избежание опасностей, в случае повреждения ремонт или замена оборудования должны быть произведены представителями компании JIMMY, дистрибьютором JIMMY или лицом с соответствующей квалификацией, сертифицированным компанией JIMMY.
10. Для зарядки можно использовать только зарядное устройство, указанное JIMMY.
11. Можно использовать только аккумуляторную батарею, указанную JIMMY: использование любой другой аккумуляторной батареи может привести к взрыву, травмам или повреждению устройства.
12. Если продукт не работает согласно данной инструкции, подвергся сильному удару, упал с высоты, поврежден или упал в воду, пожалуйста, не используйте его и обратитесь в компанию JIMMY или к её дистрибьютору.
13. Можно использовать только запчасти и детали, предлагаемые JIMMY.
14. Не тяните и не пережимайте кабель. Держите его подальше от нагретых поверхностей. Не помещайте кабель в щели под закрытыми дверьми, не протягивайте его через острые края или углы. Размещайте кабель вне зон передвижения. Не используйте пылесос, когда кабель находится под устройством.
15. Пожалуйста, выньте вилку из розетки перед починкой устройства, или когда устройство не используется.
16. Нельзя тянуть за провод или перемещать устройство за провод, также нельзя использовать провод в качестве ручки.
17. Данный продукт представляет собой перезаряжаемый электрический прибор. Не позволяйте устройству работать без присмотра.
18. При очистке, ремонте или длительном неиспользовании устройства аккумуляторную батарею необходимо вынуть из аккумуляторного отсека.
19. Не подносите устройство к нагревательным приборам и не подвергайте его длительному воздействию солнечных лучей, во избежание деформации корпуса из-за высокой температуры.
20. Не помещайте предметы, препятствующие свободному прохождению воздуха, у всасывающих или выпускных отверстий, во избежание перегрева устройства.
21. Корпус устройства и щетка для полов содержат электрические компоненты, поэтому их нельзя мыть

в воде.

22. Нельзя очищать роликовую щетку, вынимать её или снимать с неё крышку, когда устройство включено или работает, во избежание травм.

23. Не используйте устройство для всасывания горящих предметов, таких как тлеющие угли, окурки и т.д.

24. Не используйте устройство для всасывания острых предметов, таких как битое стекло.

25. Не используйте устройство для всасывания строительной пыли и мелкодисперсных фракций, таких как известь, цемент, угольный и гипсовый порошок, мука и т.д.

26. Не используйте устройство для всасывания химически агрессивных и коррозионных веществ, таких как кислотные и щелочные чистящие средства, стиральный порошок и т.д.

27. Не используйте устройство для всасывания легковоспламеняющихся и взрывоопасных субстанций, таких как бензин, спирт, духи, краска, лак и т.д.

28. Не разбирайте закрытое устройство самостоятельно и не пытайтесь изменить производительность устройства. Обратитесь за помощью к специалистам производителя, в его сервисный отдел или аналогичные отделы, во избежание опасных ситуаций.

29. Если устройство не используется в течение длительного времени, следует выключить питание и вынуть вилку из розетки.

30. Технические параметры, отраженные в инструкции по эксплуатации данного устройства, получены лабораторией JIMMY или утвержденной испытательной компанией, и право на их окончательную интерпретацию принадлежит компании JIMMY.

Не используйте и не храните пылесос при экстремальных неблагоприятных условиях, например, при экстремальной температуре. Рекомендуется использовать пылесос в помещении при температуре от 5°C до 40°C. Храните устройство в сухом месте и не допускайте попадания прямых солнечных лучей. Транспортируйте устройство только в его оригинальной упаковке.

Не транспортируйте устройство при температуре выше 50°C или ниже 0°C.

Об использовании продукта

1. Устройство подходит для твердых полов в помещениях, включая вошьенные полы, резиновые полы, плитку, паркет с защитным покрытием, полы из массива и другие плоские поверхности. Использование устройства на неровных полах может не дать наилучшие результаты.

2. Не включайте устройство, пока резервуары для грязной и чистой воды не будут установлены на место в соответствии с инструкцией.

3. Не трясите устройство вверх и вниз, и избегайте резких толчков пылесоса, чтобы грязная вода не попала в двигатель; после запуска не перемещайте устройство вверх и вниз, а также не наклоняйте его в и не кладите на пол, чтобы грязная вода не попала в двигатель.

4. Во избежание повреждений, не позволяйте устройству работать в течение длительного времени, когда всасывающее отверстие заблокировано поплавком.

5. После использования устройства очистите резервуар для грязной воды, всасывающее отверстие и воздуховод, храните в проветриваемом и сухом месте. Повышенная влажность может повредить изоляцию и снизить срок службы электронных компонентов.

О моющем средстве

1. Попадание большого количества моющего средства в двигатель может повредить устройство.

2. Смешайте моющее средство с чистой водой в соответствии с инструкцией по эксплуатации (соотношение моющего средства к чистой воде 1:50). Рекомендуется использовать моющее средство нашей компании. Нельзя использовать моющие средства, содержащие кислоту, щелочь или вещества, вредные для окружающей среды.

3. Держите моющее средство в недоступном для детей месте. Если моющее средство попало в глаза, немедленно тщательно промойте их чистой водой. Если вы случайно проглотили его, немедленно обратитесь к врачу за медицинской помощью.

4. При утилизации использованной воды и моющего средства следует соблюдать местные требования по охране окружающей среды.

Об утилизации батареи

1. Аккумуляторная батарея прибора содержит материалы, вредные для окружающей среды. Перед





утилизацией выньте аккумуляторную батарею из устройства.

2. Перед извлечением аккумуляторной батареи выключите устройство и выньте вилку из розетки.

3. С подлежащей утилизации аккумуляторной батареей следует обращаться надлежащим образом, не помещайте её в огонь, воду или почву.

4. Если утилизируемая батарея протекает, и жидкость попала на кожу или одежду – промойте их чистой водой и немедленно обратитесь к врачу.

Продукт может иметь следующие обозначения, которые имеют следующие значения:

Знак	Значение
	Обращайте внимание на нагрев поверхности до высокой температурой, так как они могут нагреться во время использования. Остерегайтесь ожогов.
	Не используйте во время купания или душа.
	Приводимая в действие головка устройства для вакуумирования воды
	Не закрывайте крышку
IPX4	Класс водонепроницаемости

Сборка изделия

Наименование деталей

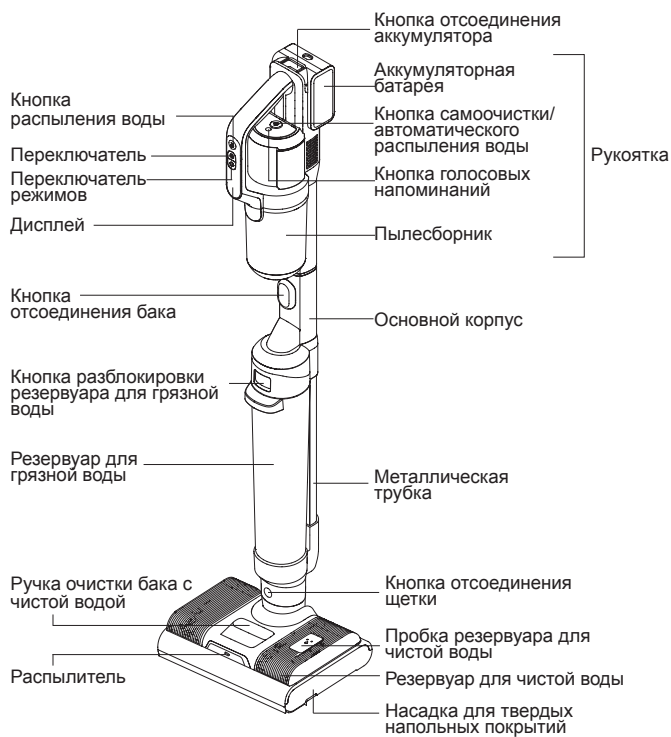

Комплектация

Ручной пылесос	Основной корпус	Насадка для твердых напольных покрытий	Аккумуляторная батарея	Верхняя зарядная база
1	1	1	1	1
Нижняя зарядная база	Роликовая щетка	Корпус моющего средства	Насадка для мягкой мебели	Щелевая насадка
1	1	1	1	1
Электрическая щетка для пылевых клещей	Мягкая насадка	Моющее средство	Шнур питания	Инструкция по эксплуатации
1	1	1	1	1

Сборка устройства

Примечание: Перед разборкой или сборкой изделия отключите питание.

Сборка основного корпуса

При установке основного корпуса вставляйте конец основного корпуса в разъем напольной головки вертикально до тех пор, пока не раздастся звук "щелчка". Убедитесь, что основной корпус плотно прилегает, а не болтается. Чтобы снять основной корпус, просто нажмите кнопку снятия напольной головки и поднимите основной корпус вверх. (Рис. 1)

Сборка и установка аккумуляторной батареи
1. Удерживая батарею, сдвиньте ее вниз вдоль переднего гнезда, нажимая до тех пор, пока не раздастся звук "щелчок".
2. Нажмите кнопку отсоединения аккумулятора, потяните аккумуляторный блок вверх, чтобы вынуть его. (Рис. 2)

Примечание: Нет необходимости вынимать аккумулятор, если он не нуждается в замене.

Сборка рукоятки пылесоса

Вставляйте конец портативного пылесоса, установленного вместе с батарейным блоком, вертикально в разъем основного корпуса до тех пор, пока не раздастся звук "щелчка". Убедитесь, что рукоятка пылесоса плотно прилегает, а не болтается.

В этом состоянии устройство используется в качестве беспроводного пылесоса и моющего пылесоса. Чтобы извлечь ручной пылесос отдельно, просто нажмите кнопку отключения ручного пылесоса и поднимите его вертикально. (Рис. 3)

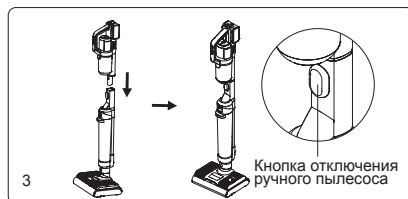
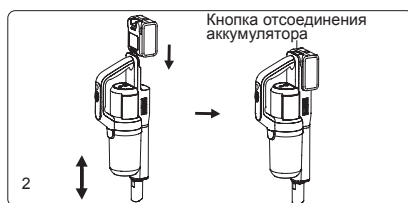

Сборка резервуара для грязной воды

Чтобы собрать резервуар для грязной воды, расположите дно резервуара для грязной воды в гнездо лотка основного корпуса, а затем подтолкните резервуар для грязной воды к основному корпусу до тех пор, пока не раздастся звук “щелчок”. Чтобы вынуть резервуар для грязной воды, возьмитесь одной рукой за основной корпус, а другой - за ручку резервуара для грязной воды, нажмите большим пальцем кнопку разблокировки резервуара для грязной воды и извлеките резервуар для грязной воды. (Рис. 4)

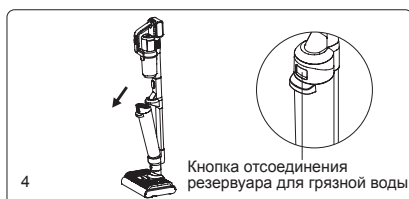

Сборка зарядной базы

Прижмите верхнюю зарядную базу, корпус для чистящего раствора, корпус щеточного валика к нижней загрузочной базе, как показано на рисунке. После того, как раздастся звук “щелчок” и зажимы окажутся в соответствующих отверстиях, сборка завершена. (Рис. 5)

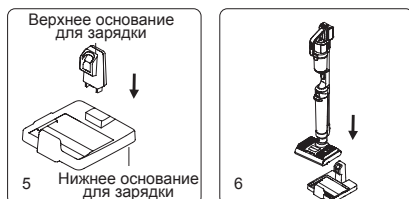

Сборка держателей зарядной базы

Установите напольную головку в вертикальное положение, поднимите устройство, совместите гнездо для зарядки в задней части устройства с гнездом для зарядки на зарядном основании и аккуратно опустите устройство в зарядное основание;

Чтобы извлечь устройство, возьмитесь за ручную вакуумную ручку и непосредственно извлеките устройство из зарядного устройства. (Рис. 6)

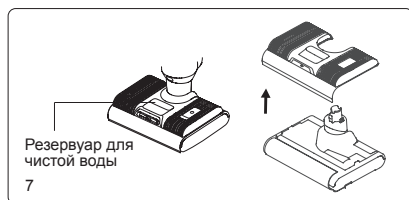

Сборка резервуара для чистой воды

Чтобы снять резервуар для чистой воды, возьмитесь за ручку резервуара для чистой воды и потяните ее вверх, чтобы снять резервуар. Чтобы установить резервуар для чистой воды, установите его на напольное покрытие и нажимайте до тех пор, пока не раздастся звук “щелчок”. (Рис. 7)

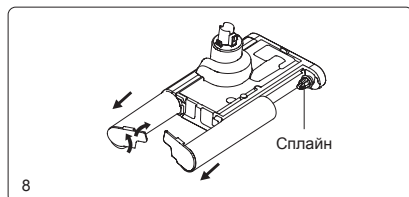

Сборка крышки роликовой щетки и корпуса роликовой щетки

Чтобы снять роликовую щетку, сначала снимите резервуар для чистой воды, а затем нажмите на головку одной рукой, другой рукой поверните торцевую крышку валика вверх и извлеките валик наружу;

При установке валика сначала совместите один конец валика со шлицем, поверните его внутрь до основания, а затем поверните торцевая крышка рулона для кистей на другом конце рулона для кистей, чтобы зафиксировать рулон для кистей. (Рис. 8)

Эксплуатация устройства

Внимание: Перед первым использованием полностью зарядите устройство.

LED дисплей и инструкция по эксплуатации

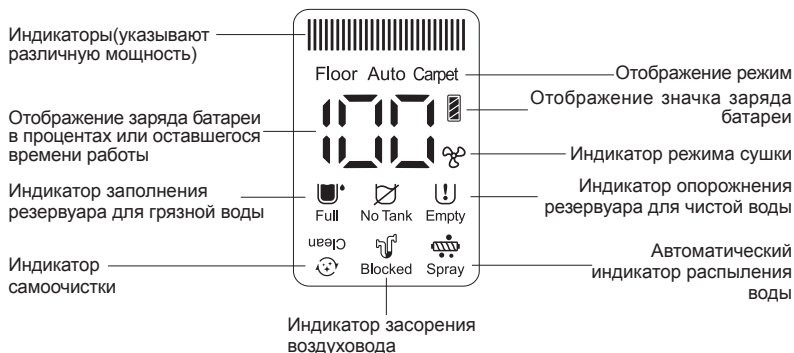

Эксплуатация сухой и влажной уборки

В положении вертикального наклона нажмите кнопку включения/выключения, и устройство начнет работать. Режим по умолчанию - автоматический, нажмите кнопку mode для переключения между режимом пола, режимом ковра и автоматическим режимом, сопровождаемым голосовым помощником. Нажмите кнопку включения/выключения еще раз, голос напомнит "Machine turning off", главный двигатель будет работать в течение 2 секунд, машина перестанет работать. (Рис. 9)

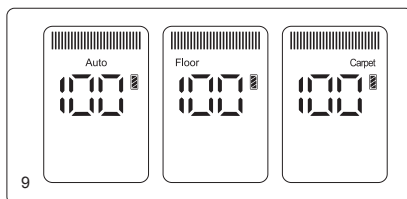

В автоматическом режиме мощность машины изменяется автоматически в зависимости от количества обнаруженной грязной воды или пыли. И соответственно меняется цвет светодиода. Чем больше обнаружено грязной воды или пыли, тем больше красных огней. И чем меньше обнаружено грязной воды или пыли, тем больше синих огней.

Примечание:

1. При чистке ковра, пожалуйста, сначала очистите насадку для пола (подробности см. в разделе "Чистка и техническое обслуживание, чистка насадки для пола"), а для глубокой очистки ковра рекомендуется заменить щетку для ковра. (Щетку для ковра можно выбрать в соответствии с вашими потребностями и приобрести у дистрибьюторов JIMMY)
2. Если уровень заряда батареи ниже 20%, он не может быть переключен в режим ковра.

Когда вертикальный пылесос работает, нажмите кнопку распыления воды, функция автоматического распыления воды включена по умолчанию. На светодиодном экране появится индикатор автоматического распыления, и чистая вода будет автоматически распыляться на щетку. Чтобы отключить функцию автоматического распыления воды, продолжайте нажимать кнопку самоочистки более 3 секунд, когда устройство включено. Чтобы снова включить функцию автоматического распыления воды, продолжайте нажимать кнопку самоочистки более 3 секунд, когда устройство

включено. (Рис. 10)

Если пол очень грязный, вы можете распылить на пол больше воды, используя функцию ручного распыления воды, чтобы улучшить эффект мытья пола. При включенной машине нажмите кнопку ручного распыления воды, распылитель распыляет воду веерообразно; отпустите кнопку распыления воды, чтобы прекратить распыление воды. Функция ручного распыления воды может быть активирована независимо от того, включена или выключена функция автоматического распыления воды. (Рис. 11)

Примечание:

1. Кнопка ручного распыления воды не может использоваться одновременно с кнопкой включения/выключения или кнопкой режима.
2. Рекомендуется использовать режим "Carpet" при сильном загрязнении или пятнах от воды. При чистке ковра, пожалуйста, отключите функцию автоматического распыления воды.
3. Пожалуйста, используйте для чистки этого продукта чистящий раствор с низким содержанием пены, не наливайте легко пенящийся чистящий раствор в резервуар для чистой воды для использования, в противном случае во время использования образуется больше пены, которая может проникнуть внутрь машины и вызвать опасность.

Функция уборки под мебелью

Если изделие положить ровно для уборки под мебелью, мощность автоматически снизится. Это нормально. Когда изделие лежит ровно, не встряхивайте его сильно, чтобы вода не попала в пылесборник.

Использование ручного пылесоса

1. Снимите пылесос и подключите к нему необходимые принадлежности. Нажмите кнопку включения/выключения. Загорится экран дисплея. Режим по умолчанию - режим floor. Нажмите кнопку mode для переключения между режимами floor и carpet. Нажмите кнопку включения/выключения еще раз, чтобы выключить пылесос, и экран дисплея погаснет.
2. Ручной пылесос можно подключить к металлической трубке и щетке для ковра, чтобы использовать в качестве ручного пылесоса для пропылесосить пол и ковер. Он также может подключаться к различным аксессуарам, таким как щетка для мягкой мебели, щелевая насадка, электрическая насадка для матраса для различных целей уборки. (Рис. 12). Направьте аксессуар к горловине ручного пылесоса и нажимайте вверх до тех пор, пока не раздастся звук "щелчок". Нажмите кнопку на аксессуаре, чтобы извлечь аксессуар из пылесоса.

Примечание:

1. При необходимости другие аксессуары, такие как щетка для домашних животных или эластичный шланг, также можно приобрести у местного дистрибьютора JIMMY.
2. Когда уровень заряда батареи опустится ниже 20%, машина автоматически переключится в режим работы с полом.
3. Не используйте ручной пылесос и щетку для ковра для сбора жидкости.

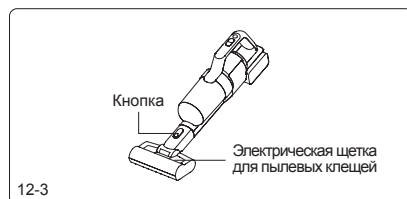
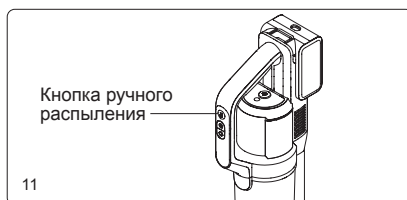
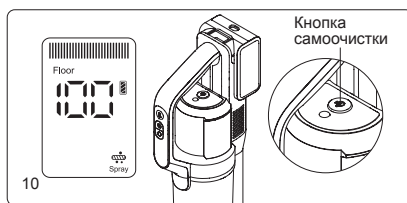

Зарядка устройства

Подключите шнур питания к розетке, подключите пылесос к зарядному устройству, чтобы начать зарядку.

Примечание:

1. Полностью зарядите аккумулятор перед первым использованием. Разрядите аккумулятор перед повторной зарядкой, чтобы продлить срок службы аккумулятора.
2. Если устройство будет длительное время работать вхолостую, пожалуйста, заряжайте его раз в три месяца. (Пожалуйста, используйте только шнур питания, входящий в комплект поставки устройства)
3. Если зарядка не выполняется, пожалуйста, выньте шнур питания зарядной базы из розетки, чтобы избежать опасности случайного прикосновения.
4. Если необходимо заряжать аккумулятор отдельно, соответствующее зарядное устройство можно приобрести у дистрибьютора JIMMY.

Функция сушки горячим воздухом

В режиме зарядки нажмите на кнопку смены режима, чтобы перейти в режим сушки горячим воздухом. Горячий воздух будет сушить весь воздухопровод, в том числе роликовую щетку, пылесборник и резервуар для грязной воды, в течение примерно 0,5 часа, а затем еще 2,5 часа будет сушить только роликовую щетку. В первые 0,5 часа сушки всего воздухопровода вакуумный двигатель будет направлять горячий воздух через весь воздухопровод.

Чтобы остановить сушку воздухопровода и сушить только роликовую щетку в режиме бесшумной сушки, нажмите кнопку включения/выключения, вакуумный двигатель в этом режиме работать не будет. Чтобы включить и выключить функцию сушки горячим воздухом, нажмите кнопку смены режима.

Примечание: Эта функция предназначена для предотвращения размножения бактерий во влажной роликовой щетке или уменьшения запаха.

Функция самоочистки роликовой щетки и воздухопровода

В режиме зарядки нажмите кнопку самоочистки, чтобы перейти в режим самоочистки (Рис. 13). После самоочистки изделие автоматически переходит в режим горячей сушки щетки. Во время самоочистки, если необходимо завершить самоочистку заранее, нажмите кнопку включения/выключения или кнопку режима. И устройство вернется в режим зарядки, а вентилятор выключится через 3 минуты. (Рис. 14)

Примечание:

1. Прежде чем приступить к самоочистке, пожалуйста, слейте воду из резервуара для грязной воды и убедитесь, что устройство установлено на зарядную подставку, шнур питания подключен к розетке и зарядной подставке, а в резервуаре для чистой воды осталось не менее 50% воды. После самоочистки, пожалуйста, снова очистите резервуар для грязной воды.
2. При снижении мощности менее чем на 10% машина не может перейти в режим самоочистки или горячей сушки. После зарядки в течение определенного периода времени она может работать в режиме самоочистки или горячей сушки.

Индикатор пустого резервуара для чистой воды

1. Во время использования сухого и влажного режима, "U" если на светодиодном экране отображается сообщение "Нет чистой воды, пожалуйста, налейте воды", пожалуйста, налейте чистую

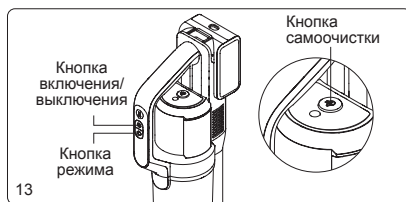

воду в резервуар для чистой воды, а затем продолжайте использовать непосредственно.

2. Вовремя самоочистки, если в резервуаре для чистой воды нет воды, самоочистка автоматически прекращается, и голос напоминает: "Нет чистой воды, пожалуйста, налейте воды". Пожалуйста, налейте чистую воду в резервуар для чистой воды, а затем снова нажмите кнопку самоочистки, чтобы возобновить самоочистку.



Заполните резервуар чистой водой

Заполните резервуар для чистой воды: После снятия резервуара для чистой воды откройте пробку для заполнения водой, переверните ее вверх, чтобы открыть отверстие для подачи воды, налейте чистую воду и чистящий раствор, а затем верните пробку в исходное положение и установите резервуар для чистой воды на место. (Рис. 15)

Примечание: При добавлении чистой воды вы можете добавить чистящий раствор JIMMY, входящий в комплект поставки изделия, соотношение составляет примерно две бутылки чистящего раствора на один полный резервуар для воды, температура воды не должна превышать 40°C.

Индикатор заполнения резервуара для грязной воды

1. Если при сухой или влажной уборки обнаружится, что бак для грязной воды заполнен, машина прекратит работу и выдаст голосовое напоминание. Пожалуйста, очистите полный бак для грязной воды и поставьте его на место перед использованием.
2. Когда обнаружится, что бак для грязной воды заполнен в режиме самоочистки, машина прекратит работу и выдаст голосовое напоминание. Пожалуйста, очистите полный бак для грязной воды, поставьте его на место и нажмите кнопку самоочистки, чтобы возобновить самоочистку.

Очистка резервуара для грязной воды

Снимите верхнюю крышку резервуара для грязной воды и раму фильтра, слейте грязную воду, соберите резервуар для грязной воды после промывки и установите его обратно в основной корпус. (подробности см. в разделе "Чистка и обслуживание резервуара для грязной воды")

Индикатор роликовой щетки

При работе пылесоса в рабочем режиме или в режиме самоочистки, если роликовая щетка застряла, машина остановится и подаст голосовое напоминание. Пожалуйста, выньте валик из роликовой щетки, очистите от посторонних предметов, прилипших к валику щетки, или от волос, наматанных на валик щетки, и снова установите валик в роликовую щетку, чтобы возобновить работу.

Очистка роликовой щетки

После извлечения резервуара для чистой воды извлеките роликовую щетку, используйте лезвие мини-щетки, чтобы срезать волоски, наматывающиеся на роликовую щетку, и очистите посторонние предметы, прикрепленные к роликовой щетке и напольной головке, установите роликовую щетку и резервуар обратно. (подробности см. в разделе "Чистка и техническое обслуживание напольной головки в сборе")

Индикатор блокировки воздуховода

1. Когда пылесос находится в рабочем режиме или в режиме самоочистки, если воздушный канал заблокирован, машина прекратит работу и выдаст голосовое напоминание. Пожалуйста, последовательно очистите возможные засоренные участки, такие как ручной пылесборник, воздушный канал насадки, резервуар для грязной воды. После очистки перезапустите машину для работы.
2. При работе ручного пылесоса, если канал подачи воздуха заблокирован, пылесос автоматически остановится. В это время необходимо очистить пылесборник и фильтр.

Очистка воздуховода

Разберите резервуар для грязной воды, снимите верхнюю крышку резервуара для грязной воды и пылесборник, вымойте все детали и соберите их обратно. Используйте чистящую щетку, чтобы очистить грязь, посторонние предметы и волосы внутри воздуховода насадки для пола. Установите резервуар для грязной воды обратно в основной корпус.

Снимите пылесборник, затем выньте циклон, опорожните пылесборник, извлеките HEPA фильтр, очистите все детали и снова соберите пылесборник. (Подробности см. в разделе "Чистка и техническое обслуживание")

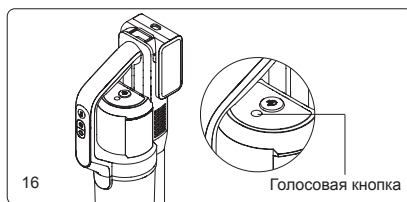

Функция голосового напоминания

Продукт включает голосовое напоминание на 5 различных языках: английском, немецком, итальянском, французском и русском. Голос нового устройства включен и по умолчанию на английском языке, нажмите кнопку "Voice", чтобы переключиться на другой язык, продолжайте нажимать кнопку "Voice", чтобы отключить функцию "Voice"; нажмите кнопку "Voice" еще раз, чтобы включить функцию "Voice". (Рис. 16)



Примечание: При использовании устройства в качестве ручного пылесоса функция голосовой связи отсутствует.

Индикатор низкого заряда батареи

1. При эксплуатации в рабочем режиме, голос напоминает "Разряжен аккумулятор. Пожалуйста, зарядите аккумулятор", пожалуйста, используйте его после зарядки.
2. При эксплуатации в рабочем режиме, голос напоминает "Разряжен аккумулятор. Устройство скоро выключится. Пожалуйста, зарядите аккумулятор", питание вот-вот разрядится, и он автоматически отключится. Требуется полная зарядка для использования.
3. При использовании пылесоса значок на светодиодном экране отображает оставшиеся рабочие минуты. Когда заряд батареи падает ниже 20%, значок батареи в правом верхнем углу меняет цвет с белого на красный.

Очистка и техническое обслуживание

Очистка резервуара для грязной воды

После выключения пылесоса снимите резервуар для грязной воды, поднимите верхнюю крышку резервуара для воды и снимите с него рамку фильтра, откройте крышку рамки фильтра, выньте фильтр. Вылейте грязную воду и загрязнения из резервуара для воды, затем промойте резервуар для грязной воды, крышку резервуара для воды, рамку фильтра и сам фильтр. Если в трубе резервуара для грязной воды есть посторонние предметы, их можно очистить щеткой для чистки; высушите вышеуказанные детали после мытья. А затем соберите все детали обратно в резервуар для грязной воды. Установите резервуар для грязной воды обратно в основной корпус, чтобы продолжить работу. (Рис. 17)

Примечание:

1. После использования ручного пылесоса рекомендуется немедленно очистить загрязненный резервуар;
2. При повторной установке пылесборника не подкладывайте черную мягкую резину под фильтр.

Чистка напольной насадки

После извлечения резервуара для чистой воды, роликовой щетки и резервуара для грязной воды вставьте чистящую щетку в круглое отверстие под местом установки основного корпуса, чтобы очистить трубу от посторонних предметов и накипи, а также от засоренных волос; Используйте лезвие мини-щетки, чтобы срезать запутавшиеся волосы на щеточном валике; Протрите загрязненные детали машины, а затем соберите их обратно в машину (валик для щеток можно поместить в корпус валика для сушки). Вымойте чистящую щетку, а затем положите ее обратно в корпус щеточного валика. (Рис. 18)

Примечание: Не мойте насадку для пола водой!

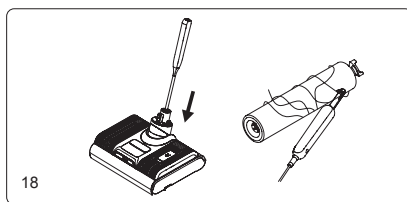

18

Очистка пылесборника

Нажмите кнопку отсоединения пылесборника, чтобы извлечь пылесборник из ручного пылесоса. Поднимите металлическую ручку циклона, чтобы извлечь циклон в сборе и опорожнить пылесборник. Возьмитесь за металлическую ручку и поверните, чтобы извлечь HEPA фильтр. (Рис. 19)



19

Техническое обслуживание и хранение

рекомендуется очищать резервуар для грязной воды, пылесборник, валик для щеток после каждого использования. При возникновении любой из приведенных ниже ситуаций:

- 1) Фильтр HEPA пропускает пыль.
- 2) Сильно поврежден пенофильтр.
- 3) У роликовой щетки наблюдается серьезное выпадение волос или сильная вибрация и ненормальный шум во время использования.

Рекомендуется приобрести расходные материалы и заменить их, чтобы избежать сбоев в работе машины.

Если машина долгое время работает на холостом ходу, поместите ее в прохладное и сухое место, избегайте попадания прямых солнечных лучей или влажной среды. При упаковке и хранении машины, пожалуйста, обязательно очистите ее и высушите все детали, чтобы предотвратить повреждение машины.

Поиск и устранение неисправностей

Перед обращением в службу послепродажного обслуживания следует изучить приведенную ниже информацию.

Неисправность	Возможная причина	Способ устранения
Невозможно запустить или остановить вовремя использования.	Низкий заряд батареи.	Перезарядите батарею.
	Кнопка включения/выключения не нажата.	Нажмите кнопку включения/выключения.
	Наматывание посторонних предметов на роликовую щетку.	Очистите роликовую щетку.
	Резервуар для грязной воды заполнен.	Очистите резервуар для грязной воды.
	Аккумуляторная батарея собрана неправильно.	Выполните повторную сборку батареи.
	Всасывающее отверстие засорено.	Очистите всасывающее отверстие и фильтра.
Слабое всасывание	Всасывающее отверстие засорено.	Очистите всасывающее отверстие и фильтра.
	Нет установленного фильтра HEPA.	Установите фильтр HEPA.
Посторонние шумы	Всасывающее отверстие засорено.	Очистите всасывающее отверстие и фильтра.
	Нет установленного фильтра HEPA.	Установите фильтр HEPA.
Распылитель не разбрызгивает воду.	Резервуар для чистой воды пуст.	Наполните резервуар для чистой воды.
	Кнопка распыления воды не нажата.	Нажмите на кнопку распыления воды.
	Резервуар для чистой воды смонтирован неправильно.	Снова установите резервуар для чистой воды.
Распыление воды из канала для выпуска воздуха.	Используется фильтр, который еще не до конца просушен.	Перед использованием просушите фильтр после промывки.
	В резервуаре для грязной воды фильтр не установлен.	Установите фильтр в резервуар для грязной воды.
	Под фильтром образуются складки мягкого пластика.	Переустановите фильтр, мягкий клей не должен образовывать складки.

Примечание: Если приведенное выше руководство по устранению неполадок не дает решения или на экране отображается код ошибки от F0 до F9, пожалуйста, обратитесь в службу технической поддержки или к местному дистрибьютору за поддержкой.

Спецификация устройства

Технические характеристики

Наименование	Беспроводной пылесос с сухой и влажной уборкой
Модель	PW11 Pro
Номинальная мощность	460 Вт
Емкость аккумулятора	4600 мАч 21,6 В
Время зарядки	5 Ч +/- 0,5 Ч
Номинальное подводимое питание	220-240 В ~ 50-60 Гц
Номинальное напряжение	21,6 В

Монтажная схема

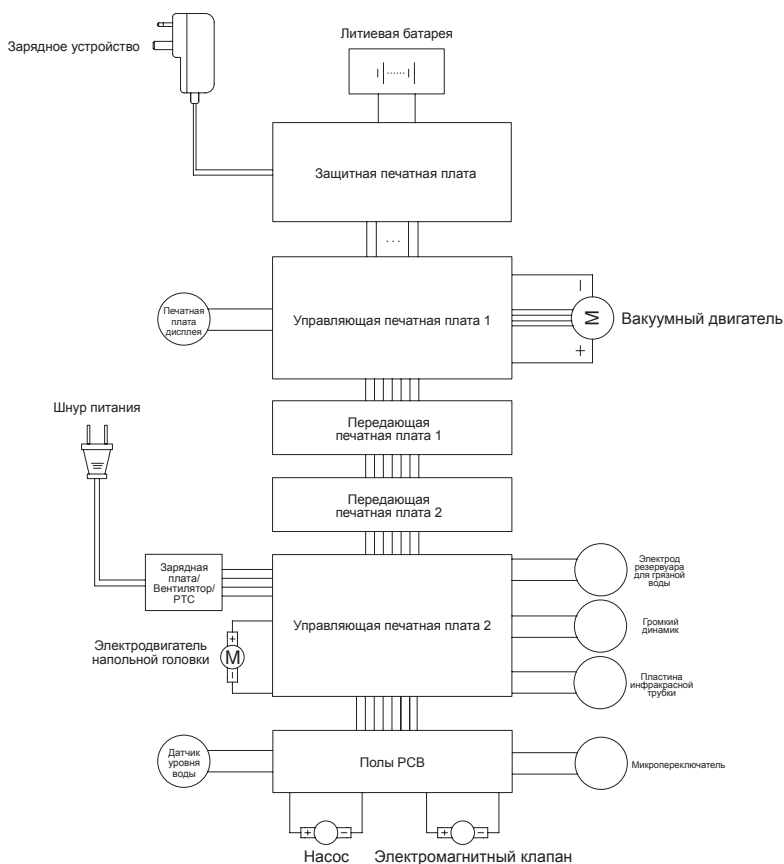

Информация о производителе

Производитель	Кингклин Электрик Ко., Лтд
Адрес	№1, Сянян Роуд, Нью Дистрикт, Сучжоу, Цзянсу Провинс, Китай



Утилизация

Во избежание нанесения вреда окружающей среде или здоровью человека от неконтролируемого выброса отходов, устройство необходимо утилизировать отдельно от других отходов и надлежащим образом переработать для повторного использования.



Отслужившие приборы не должны выбрасываться совместно с бытовыми отходами!

Только для стран-членов ЕС:

В соответствии с Европейской директивой 2012/19/EU отслужившие приборы, и, в соответствии с Европейской директивой 2006/66/ЕС, поврежденные либо отработанные аккумуляторные батареи/батарейки необходимо собирать отдельно и утилизировать без ущерба для окружающей среды.

Аккумуляторные батареи/батарейки:

Возможны изменения без предварительного уведомления.

Интегрированные аккумуляторные батареи разрешается извлекать для утилизации только квалифицированным персоналом. Вскрытие корпуса чревато повреждением или разрушением прибора.

Не выбрасывайте аккумуляторные батареи/батарейки в бытовой мусор, огонь или воду.

Аккумуляторные батареи/батарейки следует собирать, по возможности в разряженном состоянии, для вторичной переработки или утилизации экологически безопасным образом.

Информация о гарантии

Гарантийный срок на изделие составляет 1 (один) год с даты покупки.

Срок службы изделия составляет 5 (пять) лет с даты покупки.

Гарантия не предоставляется в случае естественного износа, использования в коммерческих целях, изменений первоначального состояния прибора, работ по очистке, при последствиях ненадлежащего обращения или повреждении покупателем, или третьими лицами, повреждении, вызванными внешними обстоятельствами.

Как узнать дату производства из серийного номера

Этикетка с серийным номером размещается на упаковке устройства, а также на корпусе самого устройства. Дата производства закодирована в его серийном номере.

Чтобы расшифровать дату производства, ознакомьтесь с примером серийного номера, который показан ниже:



Дата производства состоит из первых 3 символов: первый символ – год, второй символ – месяц, третий символ – день.

DBP800547

D – год

B – месяц

P – день

8 – производственная линия

00547 – собственно серийный номер устройства

В нашем примере дата производства 23 ноября 2019 года.

Воспользуйтесь информацией, приведенной в таблице ниже для расшифровки даты производства данного устройства.

Год		Месяц		Дата			
Год	Символ	Месяц	Символ	Дата	Символ	Дата	Символ
2016	A	Январь	1	1	1	17	H
2017	B	Февраль	2	2	2	18	J
2018	C	Март	3	3	3	19	K
2019	D	Апрель	4	4	4	20	L
2020	E	Май	5	5	5	21	M
2021	F	Июнь	6	6	6	22	N
2022	G	Июль	7	7	7	23	P
2023	H	Август	8	8	8	24	Q
2024	J	Сентябрь	9	9	9	25	R
2025	K	Октябрь	A	10	A	26	S
2026	L	Ноябрь	B	11	B	27	T
2027	M	Декабрь	C	12	C	28	U
2028	N			13	D	29	V
2029	P			14	E	30	W
2030	Q			15	F	31	X
2031	R			16	G		

Сделано в Китае
Товар сертифицирован



2N-01

JIMMY

CE EAC



jimmy technology 

Contact us -we'll get back within 1 business day.



Web:www.jimmyglobal.com
Email:support@jimmyglobal.com